



IT- og Telestyrelsen

Ministeriet for Videnskab
Teknologi og Udvikling

OIOUBL Guideline

OIOUBL Faktura

UBL 2.0 Invoice

G16

Version 1.1



Udgivelsen er beskyttet af Creative Commons license, Navngivning 2.5 

Kolofon

Kontakt:

IT- og Telestyrelsen

E-mail: oioubl@itst.dk

OIOUBL Version 2.01

April 2007

Ministeriet for Videnskab, Teknologi og Udvikling
IT- og Telestyrelsen

Datastandardiseringskontoret
Holsteinsgade 63
DK-2100 København Ø
Phone +45 3545 0000
Fax +45 3545 0010
<http://www.itst.dk>
itst@itst.dk

Ophavsrettigheder for denne udgivelse, jævnført Creative Common, Navngivning 2.5: 

Det er tilladt at:

- *fremstille bearbejdede værker ud fra dette dokument*
- *at fremstille eksemplarer og gøre dokumentet tilgængeligt for almenheden*
- *at benytte dokumentet i kommerciel henseende*

under betingelse af tydelig kildehenvisning til denne udgivelse fra IT- og Telestyrelsen.

Læs mere om rettighederne på <http://creativecommons.org/licenses/by/2.5/deed.da>.

Indholdsfortegnelse

1. Læsevejledning.....	5
1.1 Dokumentets opbygning.....	5
1.2 Figurforklaring	5
1.3 Ordforklaringer	6
1.4 Referencer.....	7
2. Udfyldelse af instanser af OIOUBL dokumenter.....	9
2.1 Kommentarer.....	9
2.2 Procesinstruktioner.....	10
2.3 Forhold til instanser af andre tilpasninger.....	10
2.4 Kodeeksempel.....	10
3. Invoice.....	11
3.1. Invoice.....	12
3.2. Invoice.OrderReference.....	23
3.2.1. Invoice.OrderReference.DocumentReference.....	25
3.2.1.1. Invoice.OrderReference.DocumentReference.Attachment.....	27
3.3. Invoice.BillingReference.....	29
3.3.1. Invoice.BillingReference.InvoiceDocumentReference.....	31
3.3.1.1. Invoice.BillingReference.InvoiceDocumentReference.Attachment.....	33
3.3.2. Invoice.BillingReference.SelfBilledInvoiceDocumentReference.....	35
3.3.2.1. Invoice.BillingReference.SelfBilledInvoiceDocumentReference.Attachment.....	37
3.3.3. Invoice.BillingReference.CreditNoteDocumentReference.....	39
3.3.3.1. Invoice.BillingReference.CreditNoteDocumentReference.Attachment.....	41
3.3.4. Invoice.BillingReference.SelfBilledCreditNoteDocumentReference.....	43
3.3.4.1. Invoice.BillingReference.SelfBilledCreditNoteDocumentReference.Attachment.....	45
3.3.5. Invoice.BillingReference.ReminderDocumentReference.....	47
3.3.5.1. Invoice.BillingReference.ReminderDocumentReference.Attachment.....	49
3.4. Invoice.DespatchDocumentReference.....	51
3.4.1. Invoice.DespatchDocumentReference.Attachment.....	53
3.5. Invoice.ReceiptDocumentReference.....	55
3.5.1. Invoice.ReceiptDocumentReference.Attachment.....	57
3.6. Invoice.OriginatorDocumentReference.....	59
3.6.1. Invoice.OriginatorDocumentReference.Attachment.....	61
3.7. Invoice.ContractDocumentReference.....	63
3.7.1. Invoice.ContractDocumentReference.Attachment.....	65
3.8. Invoice.AccountingSupplierParty.....	67
3.8.1. Invoice.AccountingSupplierParty.Party.....	69
3.9. Invoice.AccountingCustomerParty.....	73
3.9.1. Invoice.AccountingCustomerParty.Party.....	75
3.9.1.1. Invoice.AccountingCustomerParty.Party.Contact.....	79
3.10. Invoice.PayeeParty.....	81
3.11. Invoice.BuyerCustomerParty.....	85
3.11.1. Invoice.BuyerCustomerParty.Party.....	87
3.12. Invoice.SellerSupplierParty.....	90
3.12.1. Invoice.SellerSupplierParty.Party.....	92
3.13. Invoice.Delivery.....	95
3.14. Invoice.DeliveryTerms.....	99
3.14.1. Invoice.DeliveryTerms.DeliveryLocation.....	101
3.15. Invoice.TaxExchangeRate.....	103
3.15.1. Invoice.TaxExchangeRate.ForeignExchangeContract.....	106
3.15.1.1. Invoice.TaxExchangeRate.ForeignExchangeContract.ContractDocumentReference.....	109
3.15.1.1.1. Invoice.TaxExchangeRate.ForeignExchangeContract.ContractDocumentReference.Attachment.....	111
3.16. Invoice.PricingExchangeRate.....	113
3.16.1. Invoice.PricingExchangeRate.ForeignExchangeContract.....	116
3.16.1.1. Invoice.PricingExchangeRate.ForeignExchangeContract.ContractDocumentReference.....	119
3.16.1.1.1. Invoice.PricingExchangeRate.ForeignExchangeContract.ContractDocumentReference.Attachment.....	121
3.17. Invoice.PaymentExchangeRate.....	123
3.17.1. Invoice.PaymentExchangeRate.ForeignExchangeContract.....	126

3.17.1.1. Invoice.PaymentExchangeRate.ForeignExchangeContract.ContractDocumentReference.....	129
3.17.1.1.1. Invoice.PaymentExchangeRate.ForeignExchangeContract.ContractDocumentReference.Attachment...	131
3.18. Invoice.PaymentAlternativeExchangeRate.....	133
3.18.1. Invoice.PaymentAlternativeExchangeRate.ForeignExchangeContract.....	136
3.18.1.1. Invoice.PaymentAlternativeExchangeRate.ForeignExchangeContract.ContractDocumentReference.....	139
3.18.1.1.1. Invoice.PaymentAlternativeExchangeRate.ForeignExchangeContract.ContractDocumentReference.Attachment...	141
3.19. Invoice.InvoiceLine.....	143
3.19.1. Invoice.InvoiceLine.OrderLineReference.....	148
3.19.1.1. Invoice.InvoiceLine.OrderLineReference.OrderReference.....	150
3.19.1.1.1. Invoice.InvoiceLine.OrderLineReference.OrderReference.DocumentReference.....	152
3.19.1.1.1.1. Invoice.InvoiceLine.OrderLineReference.OrderReference.DocumentReference.Attachment.....	154
3.19.2. Invoice.InvoiceLine.BillingReference.....	156
3.19.2.1. Invoice.InvoiceLine.BillingReference.InvoiceDocumentReference.....	158
3.19.2.1.1. Invoice.InvoiceLine.BillingReference.InvoiceDocumentReference.Attachment.....	160
3.19.2.2. Invoice.InvoiceLine.BillingReference.SelfBilledInvoiceDocumentReference.....	162
3.19.2.2.1. Invoice.InvoiceLine.BillingReference.SelfBilledInvoiceDocumentReference.Attachment.....	164
3.19.2.3. Invoice.InvoiceLine.BillingReference.CreditNoteDocumentReference.....	166
3.19.2.3.1. Invoice.InvoiceLine.BillingReference.CreditNoteDocumentReference.Attachment.....	168
3.19.2.4. Invoice.InvoiceLine.BillingReference.SelfBilledCreditNoteDocumentReference.....	170
3.19.2.4.1. Invoice.InvoiceLine.BillingReference.SelfBilledCreditNoteDocumentReference.Attachment.....	172
3.19.2.5. Invoice.InvoiceLine.BillingReference.ReminderDocumentReference.....	174
3.19.2.5.1. Invoice.InvoiceLine.BillingReference.ReminderDocumentReference.Attachment.....	176
3.19.3. Invoice.InvoiceLine.DocumentReference.....	178
3.19.3.1. Invoice.InvoiceLine.DocumentReference.Attachment.....	180
3.19.4. Invoice.InvoiceLine.Delivery.....	182
3.19.5. Invoice.InvoiceLine.Item.....	185
3.19.5.1. Invoice.InvoiceLine.Item.BuyersItemIdentification.....	192
3.19.5.2. Invoice.InvoiceLine.Item.SellersItemIdentification.....	194
3.19.5.3. Invoice.InvoiceLine.Item.ManufacturersItemIdentification.....	196
3.19.5.4. Invoice.InvoiceLine.Item.StandardItemIdentification.....	198
3.19.5.5. Invoice.InvoiceLine.Item.CatalogueItemIdentification.....	200
3.19.5.6. Invoice.InvoiceLine.Item.AdditionalItemIdentification.....	202
3.19.5.7. Invoice.InvoiceLine.Item.CatalogueDocumentReference.....	204
3.19.5.7.1. Invoice.InvoiceLine.Item.CatalogueDocumentReference.Attachment.....	206

1. Læsevejledning

Denne guideline beskriver anvendelsen af en faktura i OIOUBL. Guidelinen skal læses i sammenhæng med de øvrige dokumenter, der indgår i OIOUBL pakken.

1.1 Dokumentets opbygning

Dokumentet skal ses som den normative beskrivelse af en faktura. I tilfælde af konflikter er det altid den mest specifikke beskrivelse, der er den gældende. For eksempel overstyrer beskrivelsen på linjerne for et bestemt element, beskrivelsen på dokument niveau. Det der står på dokument niveau, kan altså regnes som default værdier for linjerne. Eksemplerne i dokumentet og de tilhørende tværgående guidelines skal ses som beskrivende. Teksten i guidelinen har forrang for figurerne.

Dokumentet består af en læsevejledning, en beskrivelse af, hvorledes man udfylder instanser af dokumenter, samt selve klassespecifikationen. Selve specificationen er opbygget af:

- En figur, der viser de elementer i klassen, der er medtaget i OIOUBL.
- En tekstuel specifikation af klassen.
- En liste over de UBL elementer, som af forretningsmæssige årsager ikke giver mening i den konkrete kontekst.
- En liste over de felter, der indgår i klassen.
- En liste over de underklasser, der indgår i klassen.
- Tabel med nøgledata som definitioner, navne, referencer og forretningsregler for hver af klassens felter.
- En tabel med nøgledata som definitioner, navne, referencer og forretningsregler for klassens underklasser.
- For hver af de underklasser, der anvendes anderledes end beskrevet i klassebiblioteket, OIOUBL_GUIDE_BIBLIOTEK (ref 30), er der et underafsnit med en tilsvarende specifikation. De underklasser, der er medtaget i specifikationen er altså ikke udvalgt ud fra, hvor væsentlige de er, men alene om de adskiller sig fra den generelle definition.

1.2 Figurforklaring

I klassespecifikationerne er klassen vist som en skemadokumentation.

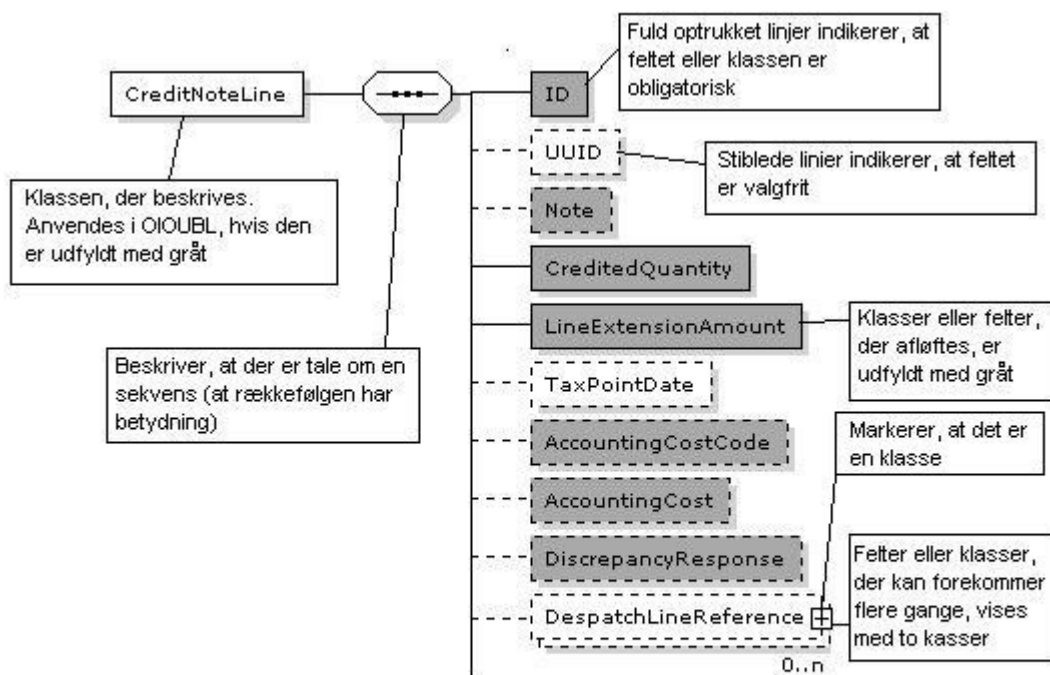

1.3 Ordforklaringer

I denne specifikation vil følgende termer blive anvendt i tabellerne:

Term	Forklaring
UBL-Navn	Det navn, man vil kunne finde i UBL 2.0 skemaerne
DK-Navn	Navnet på dansk
Brug	Beskriver kardinaliteten, altså reglen for hvor mange forekomster af forretningsinformationen, der er tilladt: [1] angiver, at der skal være en og kun en forekomst. [0..1] betyder at forretningsinformationen er valgfri. [0..n] betyder, at der kan være nul til uendelig mange forekomster [1..n] betyder, at der mindst er en, men at der kan være uendelig mange forekomster.
Alternativ term	Beskriver en term, som forretningsinformationen også er kendt som.
Afløftes	Angiver om man kan forvente, at modtageren er i stand til at læse den beskrevne forretningsinformation. Information der ikke afløftes kan dog stadig anvendes efter bilateral aftale.
Forretningsregel	Beskriver de regler, der knytter sig til forretningsinformationen. Forretningsregler er normative og vil indgå i valideringen af det pågældende dokument.
Anbefaling	Angiver at det er god praksis have den beskrevne forretningsinformation med. Det er en ikke-normativ vejledning om anvendelse af forretningsinformationen.
Lovlige værdier:	Beskrivelse af det udfaldsrum, som et forretningselement skal holde sig inden for.

Kodeliste	Refererer til den kodeliste, som udfaldsrummet skal findes inden for.
Klasse	En struktur af sammenhængende forretningsinformation.

1.4 Referencer

Der refereres i dette dokument til følgende andre dokumenter i OIOUBL pakken.

Filnavn	Titel	Ref
OIOUBL_GUIDE_INTRO	Introduktion til OIOUBL Guidelines	G01
Dokumentguidelines		
OIOUBL_GUIDE_APPRESPONS	OIOUBL Applikationsmeddelelse - UBL 2.0 ApplicationResponse	G02
OIOUBL_GUIDE_KATALOG	OIOUBL Kataloger - UBL 2.0 Catalogue	G03
OIOUBL_GUIDE_KATALOGFORESP	OIOUBL Katalogforespørgsel - UBL 2.0 CatalogueRequest	G04
OIOUBL_GUIDE_KATALOGSLET	OIOUBL Sletning af katalog - UBL 2.0 CatalogueDeletion	G05
OIOUBL_GUIDE_KATALOGOPDATELEMENT	OIOUBL Opdatering af katalogelement - UBL 2.0 CatalogueItemSpecificationUpdate	G06
OIOUBL_GUIDE_KATALOGOPDATPRIS	OIOUBL Guideline Opdatering af katalogpriser - UBL 2.0 CataloguePricingUpdate	G07
OIOUBL_GUIDE_ORDRE	OIOUBL Ordre - UBL 2.0 Order	G08
OIOUBL_GUIDE_ORDERBEKRAFT	OIOUBL Ordrebekræftelse - UBL 2.0 OrderResponse	G09
OIOUBL_GUIDE_SIMPELORDREBEKRAFT	OIOUBL Sempel ordrebekræftelse - UBL 2.0 OrderResponseSimple	G10
OIOUBL_GUIDE_ORDREANDRING	OIOUBL Ordreændring - UBL 2.0 OrderChange	G11
OIOUBL_GUIDE_ORDREANNULLER	OIOUBL Ordreannullering - UBL 2.0 OrderCancellation	G12
OIOUBL_GUIDE_KREDITNOTA	OIOUBL Kreditnota - UBL 2.0 CreditNote	G13
OIOUBL_GUIDE_RYKKER	OIOUBL Rykker - UBL 2.0 Reminder	G14
OIOUBL_GUIDE_KONTOOPGOR	OIOUBL Kontoopgørelse - UBL 2.0 Statement	G15
OIOUBL_GUIDE_FAKTURA	OIOUBL Faktura - UBL 2.0 Invoice	G16
Generelle tværgående guidelines		
OIOUBL_GUIDE_RABAT	OIOUBL Guideline Rabatter og gebyrer - UBL 2.0 AllowanceCharge	G17
OIOUBL_GUIDE_VALUTA	OIOUBL Valutakurser og valutakoder - UBL 2.0 CurrencyExchangeRates	G18
OIOUBL_GUIDE_LEVERING	OIOUBL Levering - UBL 2.0 Delivery and Delivery Party	G19
OIOUBL_GUIDE_LEVBETING	OIOUBL Leveringsbetingelser - UBL 2.0 Delivery Terms	G20
OIOUBL_GUIDE_DOKUMENTREF	OIOUBL Dokumentreference - UBL 2.0 Document Reference	G21
OIOUBL_GUIDE_ENDEPUNKT	OIOUBL EndepunktID - UBL 2.0 Endpoints	G22
OIOUBL_GUIDE_PART	OIOUBL Part - UBL 2.0 Party	G23
OIOUBL_GUIDE_BETALING	OIOUBL Betalingsmåder og betingelser - UBL 2.0 Payment means og payment terms	G24
OIOUBL_GUIDE_PRISER	OIOUBL Priser - UBL 2.0 Prices	G25
OIOUBL_GUIDE_PROFILER	OIOUBL Profiler - UBL 2.0 Profiles	G26
OIOUBL_GUIDE_SKAT	OIOUBL Skat - UBL 2.0 Tax	G27
OIOUBL_GUIDE_TOTALER	OIOUBL Totaler - UBL 2.0 Totals	G28
OIOUBL_GUIDE_DATATYPER	OIOUBL Datatyper - UBL 2.0 Datatypes	G29
OIOUBL_GUIDE_BIBLIOTEK	OIOUBL Fælles klassebibliotek - UBL 2.0 CommonLibrary	G30
OIOUBL_GUIDE_SIGNATUR	OIOUBL Signatur - UBL 2.0 Signature	G31
OIOUBL_GUIDE_UUID	OIOUBL UUID - UBL 2.0 UUID	G32
OIOUBL_GUIDE_UDVIDELSER	OIOUBL Udvidelse - UBL 2.0 Extension	G33
OIOUBL_GUIDE_KONTAKT	OIOUBL Kontakt - UBL 2.0 Contact	G34
OIOUBL_GUIDE_RESPONS	OIOUBL Bekræftelse - UBL 2.0 Respons	G35
OIOUBL_GUIDE_ADRESSER	OIOUBL Adresser - UBL 2.0 Adress	G36
Katalogspecifikke tværgående guidelines		

OIOUBL_GUIDE_KATALOG_ID	OIOUBL Identifikation, versionering og gyldighedsperioder i kataloger	G37
OIOUBL_GUIDE_KATALOG_VAREBESKRIV	OIOUBL Varebeskrivelser og kategorisering i kataloger	G38
OIOUBL_GUIDE_KATALOG_PARTER	OIOUBL Parter i kataloger	G39
OIOUBL_GUIDE_KATALOG_PRISER	OIOUBL Pris og mængde i kataloger	G40
Scenarie pakker		
OIOUBL_SCENARIE_INTRO	Introduction to OIOUBL Procurement Scenarios	S01
OIOUBL_SCENARIE_ADVORD	OIOUBL ADVORD - Advanced Ordering Procurement Cycle	S02
OIOUBL_SCENARIE_BASPRO	OIOUBL BASPRO - Basic procurement Cycle	S03
OIOUBL_SCENARIE_CATEXE	OIOUBL CATEXE - Catalogue Exchange	S04
OIOUBL_SCENARIE_COMDEL	OIOUBL COMDEL - Complex Delivery Procurement Cycle	S05
OIOUBL_SCENARIE_COMORG	OIOUBL COMORG - Complex Organisations Procurement Cycle	S06
OIOUBL_SCENARIE_COMPAY	OIOUBL COMPAY - Complex Payment Cycle	S07

2. Udfyldelse af instanser af OIOUBL dokumenter

Et Invoice skal følge det tilhørende UBL skema og samtidig overholde vejledningen. Instanserne følger W3C specifikationerne for XML, så med mindre andet er angivet, gælder de normale regler for XML. Det anbefales derfor, at man anvender en xml-fortolker til at læse dokumenterne med.

2.1 Namespace

Namespaces er et semantisk rum, hvori navne er unikke og knyttet til en bestemt betydning. Namespaces optræder ofte som et bibliotek, og kan refereres til via en alias-variable. Udtrykket:

```
<... xmlns:cac="urn:oasis:names:specification:ubl:schema:xsd:CommonAggregateComponents-2" ...>
```

betyder at elementer, der har præfixet "cac" (alias-variable) tilhører "...CommonAggregateComponents-2"

namespace. Det namespace, som selve dokumenter refererer til er angivet med "xmlns =...", altså uden alias-variable. Det anbefales at anvende de alias variable, der er angivet i UBL, men det er ikke et krav. For at en OIOUBL dokumentinstans kan valideres skal følgende namespaces angives:

Alias-variable	Namespace
	urn:oasis:names:specification:ubl:schema:xsd:Invoice-2
cac	urn:oasis:names:specification:ubl:schema:xsd:CommonAggregateComponents-2
ccts	urn:oasis:names:specification:ubl:schema:xsd:CoreComponentParameters-2
cbc	urn:oasis:names:specification:ubl:schema:xsd:CommonBasicComponents-2
sdt	urn:oasis:names:specification:ubl:schema:xsd:SpecializedDatatypes-2
udt	urn:un:unece:uncefact:data:specification:UnqualifiedDataTypesSchemaModule:2
ext	urn:oasis:names:specification:ubl:schema:xsd:CommonExtensionComponents-2
xsi	http://www.w3.org/2001/XMLSchema-instance

2.1 Kommentarer

Man kan anvende kommentarer i dokumenterinstanser for at lette en eventuel manuel behandling af dokumentet. Dette er særligt relevant i forbindelse med en indkøringsperiode af nye systemer, der anvender OIOUBL. Hvis man ønsker at formalisere disse kommentarer, anbefaler vi at anvende Dublin-Core metadata definitioner se "<http://dublincore.org/documents/dcmi-terms/>". Følgende termer er anvendt i eksempler i scenariebeskrivelserne [S01-S07] :

DC-Term	Beskrivelse	Eksempel
Title	Beskriver titlen på dokumentinstansen	BASPRO_01_01_00_Invoice_v2p0.xml
Replaces	Beskriver den forgående	BASPRO_01_01_00_Invoice_v0p1.xml
Publisher	Beskriver hvem der er ansvarlig for dokumentinstansen.	"IT og Telestyrelsen"
Creator	Beskriver den person eller det system, der har skabt instansen.	"OIOERP v 1.0.2 release 34"
Created	Dato (og evt. tid) for hvornår, dokumentet er skabt.	2006-09-08
Modified	Dato (og evt. tid) for, hvornår det sidst er ændret.	2006-09-08
Issued	Dato (og evt. tid) for hvornår det er afsendt.	2006-09-08
ConformsTo	Beskrivelse af den kontekst, det tilhører.	OIOUBL_ScenarioPackage_BASPRO
Description	Generel beskrivelse	"This document is produced as part of the OIOUBL Basic

		procurement scenario package"
Rights	Eventuelle ophavsrettigheder, knyttet til instansen.	"It can be used following the Common Creative Licence"

Man bør kun anvende de meta-data, man finder anvendelige og kun angive valide data. Af ovenstående liste anbefaler vi særligt, at anvende "Creator"-termen, da denne kan lette fejlfindingen i modtagerens system. Kommentarer skal angives indenfor dokumentets rodelement.

2.2 Procesinstruktioner

Procesinstruktioner er instruktioner, som ligger uden for OIOUBL standarden, men som kan anvendes til at styre anden logik på. Et eksempel kan være til at angive, at en instans er til testformål. En procesinstruktion angives med "<?navn ... ?>" og kan rumme attributter som vist i nedenstående eksempel. Procesinstruktioner skal angives indenfor dokumentets rodelement.

```
<?TestInstance
  ResponseTo="smtp:test@company.dk"
  description= "apply your comment here"
?>
```

2.3 Forhold til instanser af andre tilpasninger

Man angiver, at en instans er OIOUBL ved at sætte "CustomizationID" til "OIOUBL-2.0". Instanser af OIOUBL bygger på UBL 2.0 og vil således direkte kunne forstås af UBL 2.0 fortolkere. Instanser fra andre UBL 2.0 tilpasninger vil direkte kunne forstås af en OIOUBL fortolker ved at ændre "CustomizationID", såfremt instansen overholder kravene i denne guideline.

2.4 Kodeeksempel

Kodeeksempler findes i scenariebeskrivelserne [S01-S07]

3. Invoice

3.1. Invoice

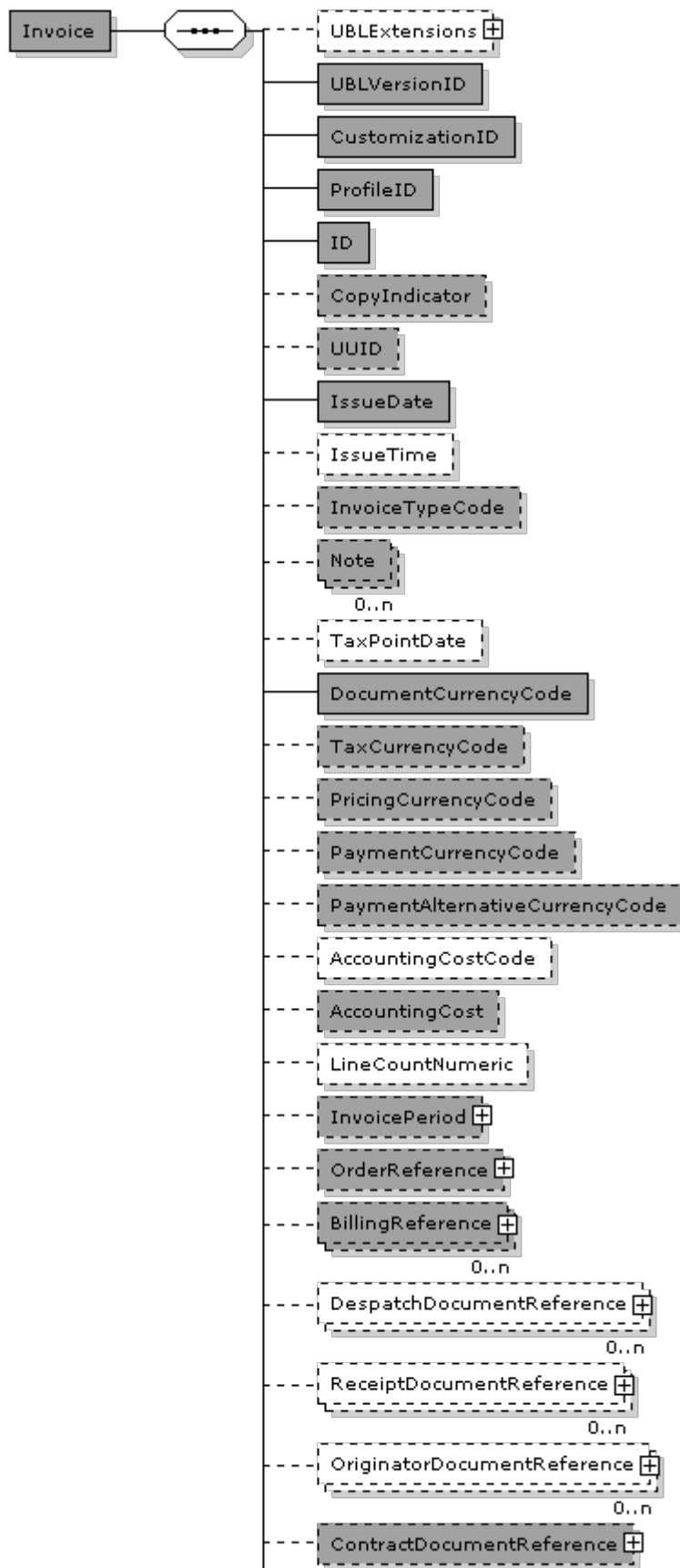

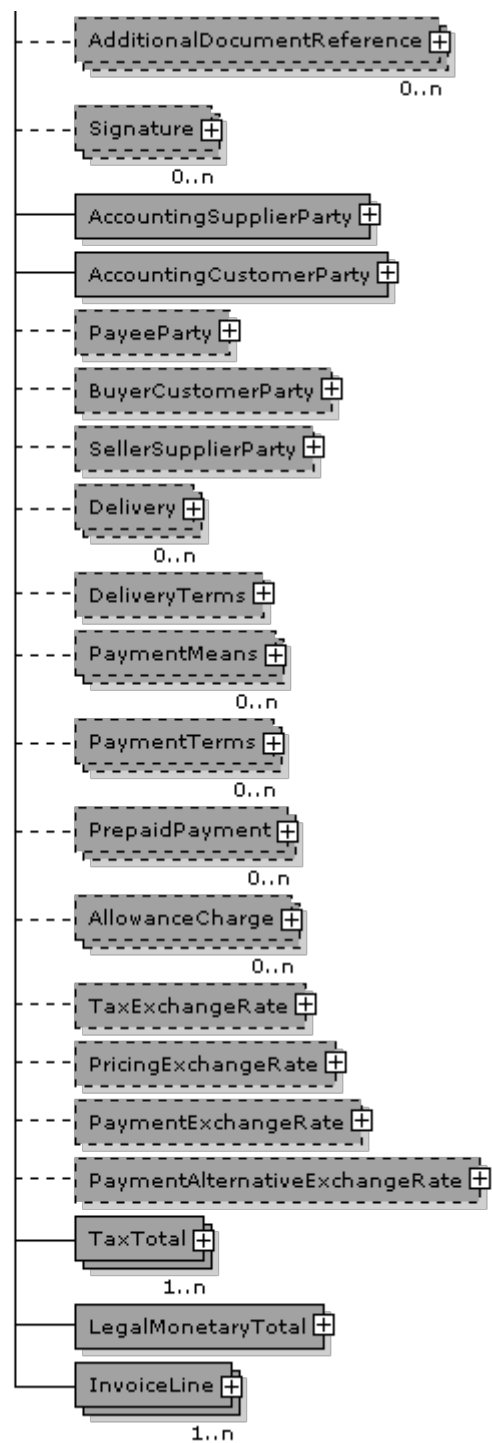

Invoice (Faktura) specifikation

Navn	Faktura	Alternativ term
Definition	<p>OIOUBL Faktura er et dokument for udveksling af elektroniske fakturaer. Faktura kan anvendes både som en enkeltstående faktura eller som en faktura, der indgår i et sammenhængende ordre-til-faktura flow.</p> <p>Faktura sendes fra AccountingSupplierParty (Kreditor) til AccountingCustomerParty (Debitor).</p> <p>Fakturaen er opbygget til at opfylde de formelle krav til en gyldig faktura for anvendelse såvel i Danmark som i forhold til udlandet, herunder momsnummer, leveringstider, specifikationer o.lign.</p> <p>Udover de formelle krav til afsender og modtager samt indholdet i en faktura, skal den elektroniske udgave tillige indeholde EndePunktID, en personreference og normalt et ordre- eller rekvissionsnummer samt opfylde kravene i denne dokumentguideline.</p> <p>EndePunktID anvendes til at identificere den "elektroniske postkasse", hvor det elektroniske dokument skal afleveres og danner grundlag for routing af meddelelsen.</p> <p>Personreference anvendes til at identificere den person, der er ansvarlig for behandling af det modtagne elektroniske dokument.</p> <p>Ordre- eller rekvissionsnummer anvendes i de tilfælde, hvor en faktura udstedes med henvisning til en foregående ordre eller rekvission. I visse særlige tilfælde, hvor der ikke foreligger en foregående ordre, kan nummeret udelades, hvis den elektroniske faktura fremsendes med et ProfilID, der ikke stiller krav om udfyldelse af ordre- eller rekvissionsnummer.</p> <p>Referencer.</p>	

Eksempel

```

<Invoice >
  <cbc:UBLVersionID>2.0</cbc:UBLVersionID>
  <cbc:CustomizationID>OIOUBL-2.01</cbc:CustomizationID>
  <cbc:ProfileID schemeAgencyID="320" schemeID="urn:oioubl:id:profileid-1.1">Procurement-OrdAdv-
  BilSim-1.0</cbc:ProfileID>
  <cbc:ID>65830241</cbc:ID>
  <cbc:CopyIndicator>>false</cbc:CopyIndicator>
  <cbc:UUID>569ED478-0EBE-4817-A234-DFB9ACA85432</cbc:UUID>
  <cbc:IssueDate>2006-04-01</cbc:IssueDate>
  <cbc:InvoiceTypeCode listAgencyID="320" listID="urn:oioubl:codelist:invoicetypecode-
  1.1">380</cbc:InvoiceTypeCode>
  <cbc:Note>Invoice note</cbc:Note>
  <cbc:DocumentCurrencyCode>DKK</cbc:DocumentCurrencyCode>
  <cbc:AccountingCost>5250124502</cbc:AccountingCost>
  + <cac:OrderReference />
  + <cac:AccountingSupplierParty />
  + <cac:AccountingCustomerParty />
  + <cac:PayeeParty />
  + <cac:Delivery />
  + <cac:PaymentMeans />
  + <cac:PaymentTerms />
  + <cac:TaxTotal />
  + <cac:LegalMonetaryTotal />
  + <cac:InvoiceLine />
</Invoice>

```

Felter

UBL-Navn	DK-Navn	Datatype	Afløstes	Brug
UBLVersionID	UBLVersionID	Identifier	Ja	1
CustomizationID	SpecialtilpasningsID	Identifier	Ja	1
ProfileID	ProfilID	Identifier	Ja	1
ID	ID	Identifier	Ja	1
CopyIndicator	KopiIndikator	Indicator	Ja	0..1
UUID	UniversaltUnikID	Identifier	Ja	0..1
IssueDate	UdstedelsesDato	Date	Ja	1
IssueTime	UdstedelsesTid	Time	Aftales	0..1
InvoiceTypeCode	FakturaTypeKode	Code	Ja	0..1
Note	Note	Text	Ja	0..n
TaxPointDate	AfgiftsDato	Date	Aftales	0..1
DocumentCurrencyCode	DokumentValutaKode	Code	Ja	1
TaxCurrencyCode	AfgiftsValutaKode	Code	Ja	0..1
PricingCurrencyCode	PrisValutaKode	Code	Ja	0..1
PaymentCurrencyCode	BetalingsValutaKode	Code	Ja	0..1
PaymentAlternativeCurrencyCode	AlternativBetalingsValutaKode	Code	Ja	0..1
AccountingCostCode	FinansKontoNummerKode	Code	Aftales	0..1
AccountingCost	FinansKontoNummer	Text	Ja	0..1
LineCountNumeric	LinjeAntal	Numeric	Aftales	0..1

Underklasser i klassen Invoice (Faktura)

UBL-Navn	DK-Navn	Afløstes	Brug	Reference
UBLExtensions	UBLExtensions	Aftales	0..1	G22
InvoicePeriod	FakturaPeriode	Ja	0..1	G30 3.78
OrderReference	OrdreReference	Ja	0..1	3.2
BillingReference	AfregningsReference	Ja	0..n	3.3
DespatchDocumentReference	AfsendelsesDokumentReference	Aftales	0..n	3.4
ReceiptDocumentReference	ModtagelsesDokumentReference	Aftales	0..n	3.5
OriginatorDocumentReference	InitierendeDokumentReference	Aftales	0..n	3.6
ContractDocumentReference	KontraktDokumentReference	Ja	0..1	3.7
AdditionalDocumentReference	SupplerendeDokumentReference	Ja	0..n	G30 3.36
Signature	Signatur	Ja	0..n	G30 3.96
AccountingSupplierParty	Kreditor	Ja	1	3.8
AccountingCustomerParty	Debitor	Ja	1	3.9
PayeeParty	Betalingsmodtager	Ja	0..1	3.10
BuyerCustomerParty	Køber	Ja	0..1	3.11
SellerSupplierParty	Sælger	Ja	0..1	3.12
Delivery	Levering	Ja	0..n	3.13
DeliveryTerms	LeveringsBetingelser	Ja	0..1	3.14
PaymentMeans	BetalingsMåde	Ja	0..n	G30 3.76
PaymentTerms	BetalingsBetingelser	Ja	0..n	G30 3.77
PrepaidPayment	ForudBetaling	Ja	0..n	G30 3.75
AllowanceCharge	RabatGebyr	Ja	0..n	G30 3.4
TaxExchangeRate	AfgiftsVekselKurs	Ja	0..1	3.15
PricingExchangeRate	PrisVekselKurs	Ja	0..1	3.16
PaymentExchangeRate	BetalingsVekselKurs	Ja	0..1	3.17
PaymentAlternativeExchangeRate	AlternativBetalingsVekselKurs	Ja	0..1	3.18
TaxTotal	AfgiftsTotal	Ja	1..n	G30 3.104
LegalMonetaryTotal	Total	Ja	1	G30 3.64
InvoiceLine	FakturaLinje	Ja	1..n	3.19

Felt specifikationer

UBLVersionID

Feltnavn	UBLVersionID	Alternativ term	
Brug	1	Afløftes	Ja
Datatype	Identifier		
Definition	Versionen af UBL skemaet der er i brug.		
Lovlige værdier	2.0		
Eksempel	2.0		

CustomizationID

Feltnavn	SpecialtilpasningsID	Alternativ term	
Brug	1	Afløftes	Ja
Datatype	Identifier		
Definition	Identifikationen for en specialtilpasset version af UBL.		
Lovlige værdier	OIOUBL-2.01		
Eksempel	OIOUBL-2.0		

ProfileID

Feltnavn	ProfilID	Alternativ term	
Brug	1	Afløftes	Ja
Datatype	Identifier		
Definition	Identifikationen for en profil i en specialtilpasset version af UBL som bliver brugt.		
Id list	urn:oiubl:id:profileid-1.1		
Se i øvrigt	OIOUBL_GUIDE_PROFILER (G26)		
Eksempel	Procurement-OrdSim-BilSim-1.0		

ID

Feltnavn	ID	Alternativ term	FakturaNummer
Brug	1	Afløftes	Ja
Datatype	Identifier		
Definition	Identifikator for en faktura tildelt af kreditor.		
Forretningsregel	Den vigtigste information skal være i slutningen af ID.		
Anbefaling	Maksimum 35 tegn er anbefalet.		
Eksempel	298423-2		

CopyIndicator

Feltnavn	Kopilindikator	Alternativ term	Fakturakopi
Brug	0..1	Afløftes	Ja
Datatype	Indicator		
Definition	Indikerer om et dokument er en kopi eller ej (true/false).		
Forretningsregel	Standard værdien er "false", hvilket betyder, at fakturaen er original		
Eksempel	false		

UUID

Feltnavn	UniversaltUnikID	Alternativ term	DokumentInstansID
Brug	0..1	Afløftes	Ja
Datatype	Identifier		
Definition	En computer-genereret universalt unik identifier (UUID) for en instans af en faktura.		
Se i øvrigt	OIOUBL_GUIDE_UUID (G32)		

IssueDate

Feltnavn	UdstedelsesDato	Alternativ term	FakturaDato
Brug	1	Afløftes	Ja
Datatype	Date		
Definition	Datoen tildelt af Kreditor for hvornår fakturaen er udstedt.		
Eksempel	2006-09-01		

IssueTime

Feltnavn	UdstedelsesTid	Alternativ term	
Brug	0..1	Afløftes	Aftales
Datatype	Time		
Definition	Tiden tildelt af Kreditor for hvornår fakturaen er udstedt.		

InvoiceTypeCode

Feltnavn	FakturaTypeKode	Alternativ term	Faktura type
Brug	0..1	Afløftes	Ja
Datatype	Code		
Definition	Kode der specificere typen af en faktura.		
Forretningsregel	Hvis ingen kode angives er standard værdien "380" for en almindelig faktura		
Kodeliste	urn:oiubl:codelist:invoicetypecode-1.1		
Eksempel	"380" if commerical, "325" if proforma or "393" if factoring		

Note

Feltnavn	Note	Alternativ term	
Brug	0..n	Afløftes	Ja
Datatype	Text		
Definition	Fritekst tilføjet til fakturaen. Dette element kan indholde noter eller lignede information, der ikke eksplicit er i en anden struktur.		
Forretningsregel	Anvend kun en note pr. sprog.		
Afhængigheder	../InvoiceTypeCode		
Eksempel	Tak for en god handel		

TaxPointDate

Feltnavn	AfgiftsDato	Alternativ term	
Brug	0..1	Afløftes	Aftales
Datatype	Date		
Definition	Fakturadatoen der er brugt til at angive fra hvornår afgiften skal anvendes.		
Forretningsregel	Ikke brugt i Danmark		

DocumentCurrencyCode

Feltnavn	DokumentValutaKode	Alternativ term	
Brug	1	Afløftes	Ja
Datatype	Code		
Definition	Valutaen som er brugt i dokumentet. Dette kan være den samme valuta som pris eller afgift.		
Kodeliste	urn:un:unece:unefact:codelist:specification:54217:2001		
Se i øvrigt	OIUBL_GUIDE_VALUTA (G18)		
Eksempel	DKK		

TaxCurrencyCode

Feltnavn	AfgiftsValutaKode	Alternativ term	
Brug	0..1	Afløftes	Ja
Datatype	Code		
Definition	Valutaen som er brugt til afgiftsbeløb i fakturaen.		
Kodeliste	urn:un:unece:unefact:codelist:specification:54217:2002		
Se i øvrigt	OIUBL_GUIDE_VALUTA (G18)		
Eksempel	DKK		

PricingCurrencyCode

Feltnavn	PrisValutaKode	Alternativ term	
Brug	0..1	Afløftes	Ja
Datatype	Code		
Definition	Valutaen brugt til priser i fakturaen.		
Kodeliste	urn:un:unece:unefact:codelist:specification:54217:2001		
Se i øvrigt	OIUBL_GUIDE_VALUTA (G18)		
Eksempel	DKK		

PaymentCurrencyCode

Feltnavn	BetalingsValutaKode	Alternativ term	
Brug	0..1	Afløftes	Ja
Datatype	Code		
Definition	Valutaen brugt til betaling i fakturaen.		
Kodeliste	urn:un:unece:uncefact:codelist:specification:54217:2001		
Se i øvrigt	OIOUBL_GUIDE_VALUTA (G18)		
Eksempel	DKK		

PaymentAlternativeCurrencyCode

Feltnavn	AlternativBetalingsValutaKode	Alternativ term	
Brug	0..1	Afløftes	Ja
Datatype	Code		
Definition	The alternative currency used for payment in the Invoice. Alternativ valuta som kan bruges til betaling af fakturaen.		
Kodeliste	urn:un:unece:uncefact:codelist:specification:54217:2001		
Se i øvrigt	OIOUBL_GUIDE_VALUTA (G18)		
Eksempel	DKK		

AccountingCostCode

Feltnavn	FinansKontoNummerKode	Alternativ term	FinansKontoKode
Brug	0..1	Afløftes	Aftales
Datatype	Code		
Definition	Kundens finanskonto anvendt i fakturaen.		
Forretningsregel	Bilateral		
Eksempel	5050		

AccountingCost

Feltnavn	FinansKontoNummer	Alternativ term	FinansKontoStreng
Brug	0..1	Afløftes	Ja
Datatype	Text		
Definition	Kundens finanskonto anvendt i fakturaen		
Forretningsregel	Skal kun bruges hvis koden ikke er tilgængelig		

LineCountNumeric

Feltnavn	LinjeAntal	Alternativ term	
Brug	0..1	Afløftes	Aftales
Datatype	Numeric		
Definition	Antallet af linier i dokumentet.		

Klasse specifikationer**InvoicePeriod**

Klassenavn	FakturaPeriode	Alternativ term	
Brug	0..1	Afløftes	Ja
Datatype	Period		
Definition	Oplysninger vedrørende perioden for en faktura.		
Se afsnit	G30 3.78		

OrderReference

Klassenavn	OrdreReference	Alternativ term	
Brug	0..1	Afløftes	Ja
Datatype	OrderReference		
Definition	Oplysninger vedrørende en Ordre.		
Forretningsregel	De afhængige profilers ID i OrdreReference er obligatorisk.		
Se afsnit	3.2		

BillingReference

Klassenavn	AfregningsReference	Alternativ term	
Brug	0..n	Afløftes	Ja
Datatype	BillingReference		
Definition	Oplysninger vedrørende andre Afregningsdokumenter.		
Se afsnit	3.3		

DespatchDocumentReference

Klassenavn	AfsendelsesDokumentReference	Alternativ term	
Brug	0..n	Afløftes	Aftales
Datatype	DocumentReference		
Definition	Oplysninger vedrørende Afsendelsesdokumentet		
Se afsnit	3.4		
Se i øvrigt	OIOUBL_GUIDE_DOKUMENTREF (G21)		

ReceiptDocumentReference

Klassenavn	ModtagelsesDokumentReference	Alternativ term	
Brug	0..n	Afløftes	Aftales
Datatype	DocumentReference		
Definition	Oplysninger vedrørende modtagelsesdokumentet		
Se afsnit	3.5		
Se i øvrigt	OIOUBL_GUIDE_DOKUMENTREF (G21)		

OriginatorDocumentReference

Klassenavn	InitierendeDokumentReference	Alternativ term	
Brug	0..n	Afløftes	Aftales
Datatype	DocumentReference		
Definition	Oplysninger vedrørende det initierende dokument.		
Se afsnit	3.6		
Se i øvrigt	OIOUBL_GUIDE_DOKUMENTREF (G21)		

ContractDocumentReference

Klassenavn	KontraktDokumentReference	Alternativ term	
Brug	0..1	Afløftes	Ja
Datatype	DocumentReference		
Definition	Oplysninger vedrørende en rammeaftale eller kontrakt		
Se afsnit	3.7		
Se i øvrigt	OIOUBL_GUIDE_DOKUMENTREF (G21)		

AdditionalDocumentReference

Klassenavn	SupplerendeDokumentReference	Alternativ term	
Brug	0..n	Afløftes	Ja
Datatype	DocumentReference		
Definition	Oplysninger vedrørende andre dokumenter		
Forretningsregel	AdditionalDocumentReference kan anvendes til at angive, hvis dokumentet indeholder personfølsomme oplysninger. Hvis DokumentTypeKode er "PersonalSecure" skal der i ID angives hvilket sikkerhedsniveau (1, 2 eller 3) der er gældende for dokumentet. Gruppe 1 niveau omfatter almindelige personoplysninger som CVR-nummer, navn, adresse, civilstand etc. Gruppe 2 niveau omfatter følsomme oplysninger som race, religion, helbredsmæssige og seksuelle forhold etc.. Gruppe 3 niveau omfatter andre følsomme oplysninger som strafbare forhold, væsentlige sociale problemer og andre rent private forhold.		
Se afsnit	G30 3.36		
Se i øvrigt	OIOUBL_GUIDE_DOKUMENTREF (G21)		

Signature

Klassenavn	Signatur	Alternativ term	
Brug	0..n	Afløftes	Ja
Datatype	Signature		
Definition	En eller flere signaturer er tilføjet til fakturaen		
Se afsnit	G30 3.96		
Se i øvrigt	OIOUBL_GUIDE_SIGNATUR (G31)		

AccountingSupplierParty

Klassenavn	Kreditor	Alternativ term	
Brug	1	Afløftes	Ja
Datatype	SupplierParty		
Definition	Oplysninger vedrørende Kreditor		
Se afsnit	3.8		

AccountingCustomerParty

Klassenavn	Debitor	Alternativ term	
Brug	1	Afløftes	Ja
Datatype	CustomerParty		
Definition	Oplysninger vedrørende Debitor		
Se afsnit	3.9		

PayeeParty

Klassenavn	Betalingsmodtager	Alternativ term	
Brug	0..1	Afløftes	Ja
Datatype	Party		
Definition	Oplysninger vedrørende Betaler		
Se afsnit	3.10		
Se i øvrigt	OIOUBL_GUIDE_PART (G23)		

BuyerCustomerParty

Klassenavn	Køber	Alternativ term	
Brug	0..1	Afløftes	Ja
Datatype	CustomerParty		
Definition	Oplysninger vedrørende Køber		
Se afsnit	3.11		

SellerSupplierParty

Klassenavn	Sælger	Alternativ term	
Brug	0..1	Afløftes	Ja
Datatype	SupplierParty		
Definition	Oplysninger vedrørende Sælger		
Se afsnit	3.12		

Delivery

Klassenavn	Levering	Alternativ term	
Brug	0..n	Afløftes	Ja
Datatype	Delivery		
Definition	Oplysninger vedrørende levering		
Se afsnit	3.13		
Se i øvrigt	OIOUBL_GUIDE_LEVERING (G19)		

DeliveryTerms

Klassenavn	LeveringsBetingelser	Alternativ term	
Brug	0..1	Afløftes	Ja
Datatype	DeliveryTerms		
Definition	Oplysninger vedrørende leveringsbetingelser		
Se afsnit	3.14		
Se i øvrigt	OIOUBL_GUIDE_LEVBETING (G20)		

PaymentMeans

Klassenavn	BetalingsMåde	Alternativ term	
Brug	0..n	Afløftes	Ja
Datatype	PaymentMeans		
Definition	Oplysninger vedrørende betalingsmåde		
Se afsnit	G30 3.76		
Se i øvrigt	OIOUBL_GUIDE_BETALING (G24)		

PaymentTerms

Klassenavn	BetalingsBetingelser	Alternativ term	
Brug	0..n	Afløftes	Ja
Datatype	PaymentTerms		
Definition	Oplysninger vedrørende betalingsbetingelser		
Se afsnit	G30 3.77		
Se i øvrigt	OIOUBL_GUIDE_BETALING (G24)		

PrepaidPayment

Klassenavn	ForudBetaling	Alternativ term	
Brug	0..n	Afløftes	Ja
Datatype	Payment		
Definition	Oplysninger vedrørende forudbetaling(er)		
Se afsnit	G30 3.75		

AllowanceCharge

Klassenavn	RabatGebyr	Alternativ term	
Brug	0..n	Afløftes	Ja
Datatype	AllowanceCharge		
Definition	Oplysninger vedrørende rabatter og gebyrer der tillægges fakturaen som helhed		
Se afsnit	G30 3.4		
Se i øvrigt	OIOUBL_GUIDE_RABAT (G17)		

TaxExchangeRate

Klassenavn	AfgiftsVekselKurs	Alternativ term	
Brug	0..1	Afløftes	Ja
Datatype	ExchangeRate		
Definition	Oplysninger vedrørende vekselkursen mellem valutaen i dokumentet og valutaen for afgift		
Se afsnit	3.15		
Se i øvrigt	OIOUBL_GUIDE_VALUTA (G18)		

PricingExchangeRate

Klassenavn	PrisVekselKurs	Alternativ term	
Brug	0..1	Afløftes	Ja
Datatype	ExchangeRate		
Definition	Oplysninger vedrørende vekselkursen mellem valutaen i dokumentet og valutaen prisen er angivet i		
Se afsnit	3.16		
Se i øvrigt	OIOUBL_GUIDE_VALUTA (G18)		

PaymentExchangeRate

Klassenavn	BetalingsVekselKurs	Alternativ term	
Brug	0..1	Afløftes	Ja
Datatype	ExchangeRate		
Definition	Oplysninger vedrørende vekselkursen mellem valutaen i dokumentet og valutaen som der bliver betalt i		
Se afsnit	3.17		
Se i øvrigt	OIOUBL_GUIDE_VALUTA (G18)		

PaymentAlternativeExchangeRate

Klassenavn	AlternativBetalingsVekselKurs	Alternativ term	
Brug	0..1	Afløftes	Ja
Datatype	ExchangeRate		
Definition	Oplysninger vedrørende vekselkursen mellem valutaen i dokumentet og en alternativ valuta som der bliver betalt i		
Se afsnit	3.18		
Se i øvrigt	OIOUBL_GUIDE_VALUTA (G18)		

TaxTotal

Klassenavn	AfgiftsTotal	Alternativ term	
Brug	1..n	Afløftes	Ja
Datatype	TaxTotal		
Definition	Oplysninger vedrørende afgiftsTotal for specifikke afgiftstyper		
Forretningsregel	Minimum 1 til at indikere om fakturaen er momspligtig eller ej.		
Se afsnit	G30 3.104		
Se i øvrigt	OIOUBL_GUIDE_SKAT (G27)		

LegalMonetaryTotal

Klassenavn	Total	Alternativ term	FakturaTotal
Brug	1	Afløftes	Ja
Datatype	MonetaryTotal		
Definition	Oplysninger vedrørende det totale beløb der skal betales på fakturaen, inkl. rabatter og afgifter		
Se afsnit	G30 3.64		
Se i øvrigt	OIOUBL_GUIDE_TOTALER (G28)		

InvoiceLine

Klassenavn	FakturaLinje	Alternativ term	
Brug	1..n	Afløftes	Ja
Datatype	InvoiceLine		
Definition	Oplysninger vedrørende en eller flere FakturaLinjer.		
Se afsnit	3.19		

Ekskluderede klasser og felter i Invoice (Faktura)

Navn	DK-Navn	Type
TaxRepresentativeParty	AfgiftPart	Klasse

3.2. Invoice.OrderReference

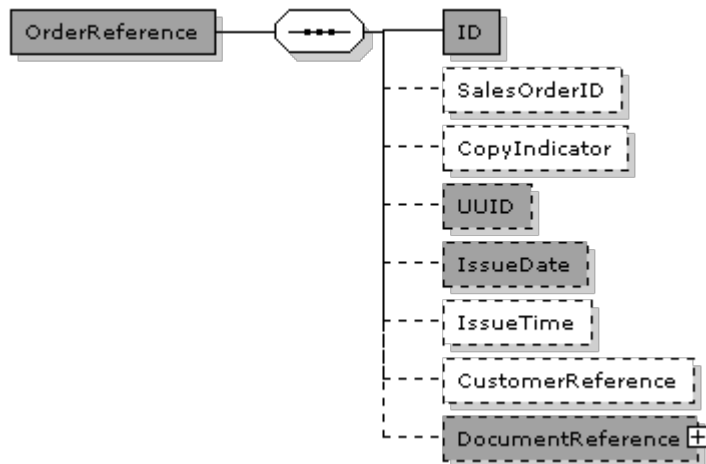

OrderReference (OrdreReference) specifikation

Navn	OrdreReference	Alternativ term	
Definition	Oplysninger vedrørende en OrdreReference.		

Eksempel

```
<cac:OrderReference>
  <cbc:ID>5002902</cbc:ID>
  <cbc:IssueDate>2006-04-01</cbc:IssueDate>
</cac:OrderReference>
```

Felter

UBL-Navn	DK-Navn	Datatype	Afløftes	Brug
ID	ID	Identifier	Ja	1
SalesOrderID	SalgsOrdreID	Identifier	Aftales	0..1
CopyIndicator	Kopilndikering	Indicator	Aftales	0..1
UUID	UniversalUnikID	Identifier	Ja	0..1
IssueDate	UdstedelsesDato	Date	Ja	0..1
IssueTime	UdstedelsesTid	Time	Aftales	0..1
CustomerReference	KundeReference	Text	Aftales	0..1

Underklasser i klassen OrderReference (OrdreReference)

UBL-Navn	DK-Navn	Afløftes	Brug	Reference
DocumentReference	DokumentReference	Ja	0..1	3.2.1

Felt specifikationer**ID**

Feltnavn	ID	Alternativ term	KøbsOrdreNummer
Brug	1	Afløftes	Ja
Datatype	Identifier		
Definition	Identifikationen for den Ordre, der refereres til, angivet af Køber.		

SalesOrderID

Feltnavn	SalgsOrdreID	Alternativ term	SalgsOrdreNummer
Brug	0..1	Afløftes	Aftales
Datatype	Identifier		
Definition	Identifikationen for den Ordre, der refereres til, angivet af Sælger.		

CopyIndicator

Feltnavn	KopiIndikering	Alternativ term	
Brug	0..1	Afløftes	Aftales
Datatype	Indicator		
Definition	Angiver, om den Ordre, der refereres til, er en kopi (sand) eller originalen (falsk).		

UUID

Feltnavn	UniversalUnikID	Alternativ term	
Brug	0..1	Afløftes	Ja
Datatype	Identifier		
Definition	Computergenereret universelt entydigt id (UUID) for Ordre-instansen, der refereres til.		

IssueDate

Feltnavn	UdstedelsesDato	Alternativ term	
Brug	0..1	Afløftes	Ja
Datatype	Date		
Definition	Dato for udstedelse af den ordre, der refereres til.		

IssueTime

Feltnavn	UdstedelsesTid	Alternativ term	
Brug	0..1	Afløftes	Aftales
Datatype	Time		
Definition	Tidspunkt for udstedelse af den Ordre, der refereres til.		

CustomerReference

Feltnavn	KundeReference	Alternativ term	
Brug	0..1	Afløftes	Aftales
Datatype	Text		
Definition	En reference [CRI], der bruges til at mærke indkøbskorttransaktioner.		

Klasse specifikationer**DocumentReference**

Klassenavn	DokumentReference	Alternativ term	
Brug	0..1	Afløftes	Ja
Datatype	DocumentReference		
Definition	Oplysninger vedrørende DokumentReference.		
Se afsnit	3.2.1		
Se i øvrigt	OIOUBL_GUIDE_DOKUMENTREF (G21)		

Ekskluderede klasser og felter i OrderReference (OrdreReference)

Ingen

3.2.1. Invoice.OrderReference.DocumentReference

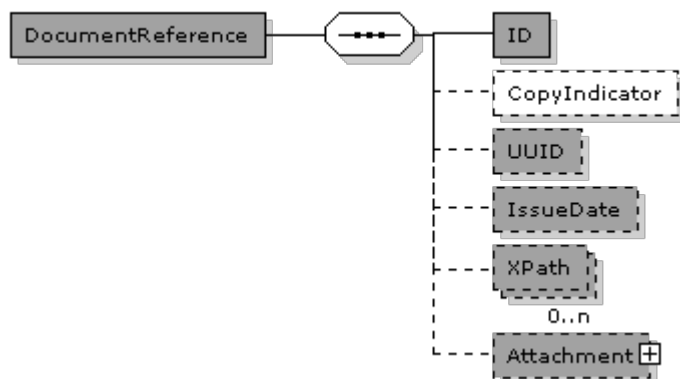

DocumentReference (DokumentReference) specifikation

Navn	DokumentReference	Alternativ term	
Definition	Oplysninger om et dokument, der refereres til i et andet dokument.		
Se i øvrigt	OIOUBL_GUIDE_DOKUMENTREF (G21)		

Felter

UBL-Navn	DK-Navn	Datatype	Afløftes	Brug
ID	ID	Identifier	Ja	1
CopyIndicator	KopiIndikator	Indicator	Aftales	0..1
UUID	UniversalUnikID	Identifier	Ja	0..1
IssueDate	UdstedelsesDato	Date	Ja	0..1
XPath	XPath	Text	Ja	0..n

Underklasser i klassen DocumentReference (DokumentReference)

UBL-Navn	DK-Navn	Afløftes	Brug	Reference
Attachment	Vedhæftet	Ja	0..1	3.2.1.1

Felt specifikationer**ID**

Feltnavn	ID	Alternativ term	
Brug	1	Afløftes	Ja
Datatype	Identifier		
Definition	Identifikation for det dokument, der refereres til.		
Eksempel	428.34		

CopyIndicator

Feltnavn	KopiIndikator	Alternativ term	
Brug	0..1	Afløftes	Aftales
Datatype	Indicator		
Definition	Angiver, om dokumentet, der refereres til, er en kopi (sand) eller originalen (falsk).		
Eksempel	false		

UUID

Feltnavn	UniversalUnikID	Alternativ term	
Brug	0..1	Afløftes	Ja
Datatype	Identifier		
Definition	Computergenereret universelt entydigt id (UUID) for dokument-instansen, der refereres til.		
Se i øvrigt	OIOUBL_GUIDE_UUID (G32)		

IssueDate

Feltnavn	UdstedelsesDato	Alternativ term	
Brug	0..1	Afløftes	Ja
Datatype	Date		
Definition	Den dato, afsenderen af referencedokumentet har angivet for, hvornår referencedokumentet blev udstedt.		
Eksempel	2006-09-01		

XPath

Feltnavn	XPath	Alternativ term	
Brug	0..n	Afløftes	Ja
Datatype	Text		
Definition	Refererer til en anden del af den samme dokumentinstans.		
Eksempel	/DocumentReference[ID='428.22']		

Klasse specifikationer**Attachment**

Klassenavn	Vedhæftet	Alternativ term	
Brug	0..1	Afløftes	Ja
Datatype	Attachment		
Definition	Et bilag, der refereres til eksternt, refereret på MIME-lokationen eller indlejret.		
Se afsnit	3.2.1.1		

Ekskluderede klasser og felter i DocumentReference (DokumentReference)

Navn	DK-Navn	Type
DocumentTypeCode	DokumentTypeKode	Felt
DocumentType	DokumentType	Felt

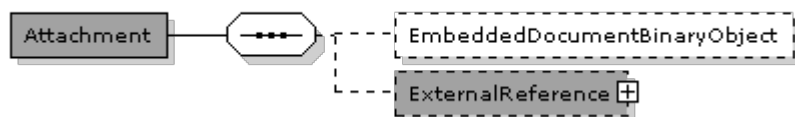
3.2.1.1. Invoice.OrderReference.DocumentReference.Attachment**Attachment (Vedhæftet) specifikation**

Navn	Vedhæftet	Alternativ term	
Definition	Oplysninger om et bilag. Der kan refereres til et bilag eksternt (med elementet URI), internt (med referenceelementet MIME) eller i selve dokumentet (med elementet IndlejretDokument).		
Se i øvrigt	OIOUBL_GUIDE_BILAG (G21)		

Felter

UBL-Navn	DK-Navn	Datatype	Afløftes	Brug
EmbeddedDocumentBinaryObject	IndlejretDokument	Binary Object	Aftales	0..1

Underklasser i klassen Attachment (Vedhæftet)

UBL-Navn	DK-Navn	Afløftes	Brug	Reference
ExternalReference	EksternReference	Ja	0..1	G30 3.41

Felt specifikationer***EmbeddedDocumentBinaryObject***

Feltnavn	IndlejretDokument	Alternativ term	
Brug	0..1	Afløftes	Aftales
Datatype	Binary Object		
Definition	Indeholder et indlejret dokument som et BLOB.		
Forretningsregel	Kun tilladt hvis ExternalReference ikke er anvendt, og hvis bilateralt aftalt.		
Afhængigheder	../ExternalReference		

Klasse specifikationer***ExternalReference***

3.2.1.1. Invoice.OrderReference.DocumentReference.Attachment

Klassenavn	EksternReference	Alternativ term	
Brug	0..1	Afløftes	Ja
Datatype	ExternalReference		
Definition	Et bilag, der refereres til eksternt, refereret på MIME-lokationen eller indlejret.		
Forretningsregel	Kun tilladt hvis EmbeddedDocumentBinaryObject ikke er angivet		
Afhængigheder	../EmbeddedDocumentBinaryObject		
Se afsnit	G30 3.41		

Ekskluderede klasser og felter i Attachment (Vedhæftet)

Ingen

3.3. Invoice.BillingReference

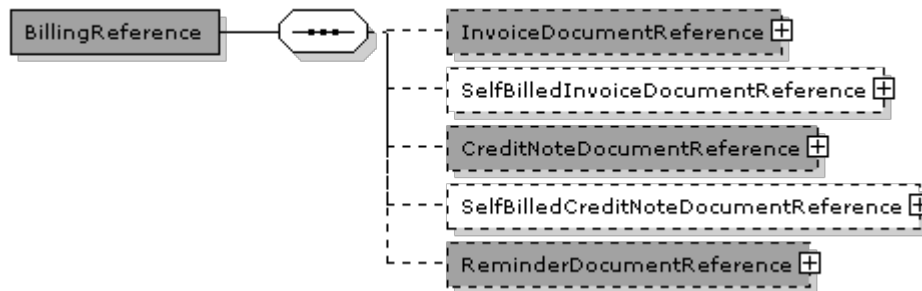

BillingReference (AfregningsReference) specifikation

Navn	AfregningsReference	Alternativ term	
Definition	Oplysninger, der direkte vedrører et relateret dokument		

Felter

Ingen

Underklasser i klassen BillingReference (AfregningsReference)

UBL-Navn	DK-Navn	Afløftes	Brug	Reference
InvoiceDocumentReference	FakturaDokumentReference	Ja	0..1	3.3.1
SelfBilledInvoiceDocumentReference	KøberInitieretFakturaDokumentReference	Aftales	0..1	3.3.2
CreditNoteDocumentReference	KreditnoteDokumentReference	Ja	0..1	3.3.3
SelfBilledCreditNoteDocumentReference	KøberInitieretKreditnoteDokumentReference	Aftales	0..1	3.3.4
ReminderDocumentReference	RykkerDokumentReference	Ja	0..1	3.3.5

Klasse specifikationer

InvoiceDocumentReference

Klassenavn	FakturaDokumentReference	Alternativ term	
Brug	0..1	Afløftes	Ja
Datatype	DocumentReference		
Definition	Giver mulighed for at knytte en Linje (valgfrit) til en eller flere fakturaer, der oprettes relation til.		
Se afsnit	3.3.1		

SelfBilledInvoiceDocumentReference

Klassenavn	KøberInitieretFakturaDokumentReference	Alternativ term	
Brug	0..1	Afløftes	Aftales
Datatype	DocumentReference		
Definition	Giver mulighed for at knytte en Linje (valgfrit) til en eller flere køberinitierede fakturaer, der oprettes relation til.		
Se afsnit	3.3.2		

CreditNoteDocumentReference

Klassenavn	KreditnoteDokumentReference	Alternativ term	
Brug	0..1	Afløftes	Ja
Datatype	DocumentReference		
Definition	Giver mulighed for at knytte en Linje (valgfrit) til en eller flere kreditnotaer.		
Se afsnit	3.3.3		

SelfBilledCreditNoteDocumentReference

Klassenavn	KøberInitieretKreditnoteDokumentReference	Alternativ term	
Brug	0..1	Afløftes	Aftales
Datatype	DocumentReference		
Definition	Giver mulighed for at knytte en Linje (valgfrit) til en eller flere køberinitierede kreditnotaer.		
Se afsnit	3.3.4		

ReminderDocumentReference

Klassenavn	RykkerDokumentReference	Alternativ term	
Brug	0..1	Afløftes	Ja
Datatype	DocumentReference		
Definition	Giver mulighed for at knytte en Linje (valgfrit) til en eller flere rykkere.		
Se afsnit	3.3.5		

Ekskluderede klasser og felter i BillingReference (AfregningsReference)

Navn	DK-Navn	Type
DebitNoteDocumentReference	DebitNoteDokumentreference	Klasse
AdditionalDocumentReference	AndenDokumentReference	Klasse
BillingReferenceLine	AfregningsLinjeReference	Klasse

3.3.1. Invoice.BillingReference.InvoiceDocumentReference

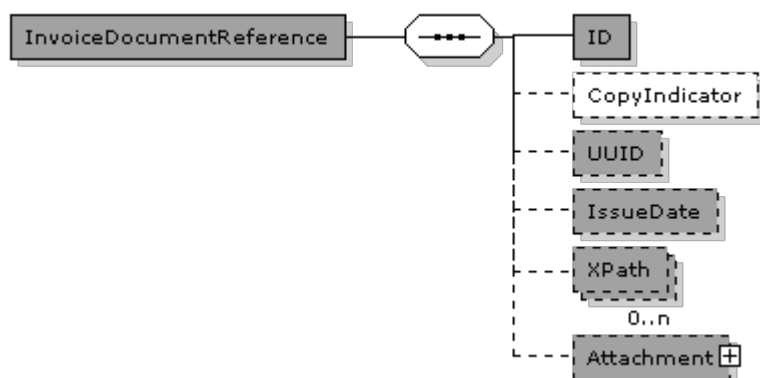

InvoiceDocumentReference (DokumentReference) specifikation

Navn	DokumentReference	Alternativ term	
Definition	Oplysninger om et dokument, der refereres til i et andet dokument.		
Se i øvrigt	OIOUBL_GUIDE_DOKUMENTREF (G21)		

Felter

UBL-Navn	DK-Navn	Datatype	Afløftes	Brug
ID	ID	Identifier	Ja	1
CopyIndicator	KopiIndikator	Indicator	Aftales	0..1
UUID	UniversalUnikID	Identifier	Ja	0..1
IssueDate	UdstedelsesDato	Date	Ja	0..1
XPath	XPath	Text	Ja	0..n

Underklasser i klassen InvoiceDocumentReference (DokumentReference)

UBL-Navn	DK-Navn	Afløftes	Brug	Reference
Attachment	Vedhæftet	Ja	0..1	3.3.1.1

Felt specifikationer**ID**

Feltnavn	ID	Alternativ term	
Brug	1	Afløftes	Ja
Datatype	Identifier		
Definition	Identifikation for det dokument, der refereres til.		
Eksempel	428.34		

CopyIndicator

Feltnavn	KopiIndikator	Alternativ term	
Brug	0..1	Afløftes	Aftales
Datatype	Indicator		
Definition	Angiver, om dokumentet, der refereres til, er en kopi (sand) eller originalen (falsk).		
Eksempel	false		

UUID

Feltnavn	UniversalUnikID	Alternativ term	
Brug	0..1	Afløftes	Ja
Datatype	Identifier		
Definition	Computergenereret universelt entydigt id (UUID) for dokument-instansen, der refereres til.		
Se i øvrigt	OIOUBL_GUIDE_UUID (G32)		

IssueDate

Feltnavn	UdstedelsesDato	Alternativ term	
Brug	0..1	Afløftes	Ja
Datatype	Date		
Definition	Den dato, afsenderen af referencedokumentet har angivet for, hvornår referencedokumentet blev udstedt.		
Eksempel	2006-09-01		

XPath

Feltnavn	XPath	Alternativ term	
Brug	0..n	Afløftes	Ja
Datatype	Text		
Definition	Refererer til en anden del af den samme dokumentinstans.		
Eksempel	/DocumentReference[ID='428.22']		

Klasse specifikationer**Attachment**

Klassenavn	Vedhæftet	Alternativ term	
Brug	0..1	Afløftes	Ja
Datatype	Attachment		
Definition	Et bilag, der refereres til eksternt, refereret på MIME-lokationen eller indlejret.		
Se afsnit	3.3.1.1		

Ekskluderede klasser og felter i InvoiceDocumentReference (DokumentReference)

Navn	DK-Navn	Type
DocumentTypeCode	DokumentTypeKode	Felt
DocumentType	DokumentType	Felt

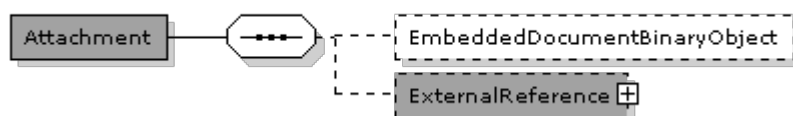
3.3.1.1.**Invoice.BillingReference.InvoiceDocumentReference.Attachment****Attachment (Vedhæftet) specifikation**

Navn	Vedhæftet	Alternativ term	
Definition	Oplysninger om et bilag. Der kan refereres til et bilag eksternt (med elementet URI), internt (med referenceelementet MIME) eller i selve dokumentet (med elementet IndlejretDokument).		
Se i øvrigt	OIOUBL_GUIDE_BILAG (G21)		

Felter

UBL-Navn	DK-Navn	Datatype	Afløftes	Brug
EmbeddedDocumentBinaryObject	IndlejretDokument	Binary Object	Aftales	0..1

Underklasser i klassen Attachment (Vedhæftet)

UBL-Navn	DK-Navn	Afløftes	Brug	Reference
ExternalReference	EksternReference	Ja	0..1	G30 3.41

Felt specifikationer***EmbeddedDocumentBinaryObject***

Feltnavn	IndlejretDokument	Alternativ term	
Brug	0..1	Afløftes	Aftales
Datatype	Binary Object		
Definition	Indeholder et indlejret dokument som et BLOB.		
Forretningsregel	Kun tilladt hvis ExternalReference ikke er anvendt, og hvis bilateralt aftalt.		
Afhængigheder	../ExternalReference		

Klasse specifikationer***ExternalReference***

3.3.1.1. Invoice.BillingReference.InvoiceDocumentReference.Attachment

Klassenavn	EksternReference	Alternativ term	
Brug	0..1	Afløftes	Ja
Datatype	ExternalReference		
Definition	Et bilag, der refereres til eksternt, refereret på MIME-lokationen eller indlejret.		
Forretningsregel	Kun tilladt hvis EmbeddedDocumentBinaryObject ikke er angivet		
Afhængigheder	../EmbeddedDocumentBinaryObject		
Se afsnit	G30 3.41		

Ekskluderede klasser og felter i Attachment (Vedhæftet)

Ingen

3.3.2. Invoice.BillingReference.SelfBilledInvoiceDocumentReference

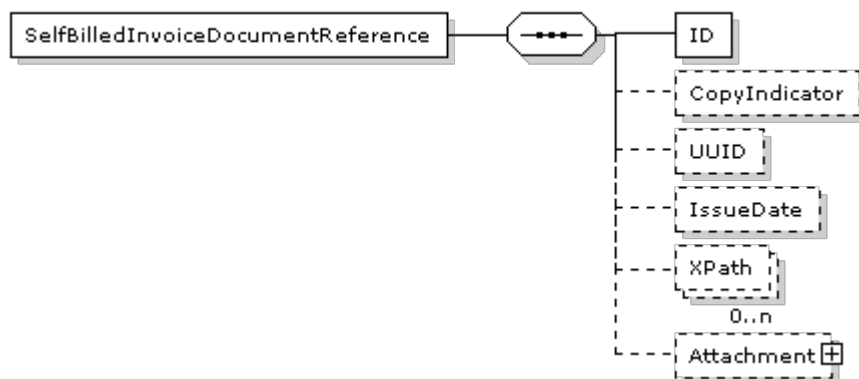

SelfBilledInvoiceDocumentReference (DokumentReference) specifikation

Navn	DokumentReference	Alternativ term	
Definition	Oplysninger om et dokument, der refereres til i et andet dokument.		
Se i øvrigt	OIOUBL_GUIDE_DOKUMENTREF (G21)		

Felter

UBL-Navn	DK-Navn	Datatype	Afløftes	Brug
ID	ID	Identifier	Aftales	1
CopyIndicator	KopiIndikator	Indicator	Aftales	0..1
UUID	UniversalUnikID	Identifier	Aftales	0..1
IssueDate	UdstedelsesDato	Date	Aftales	0..1
XPath	XPath	Text	Aftales	0..n

Underklasser i klassen SelfBilledInvoiceDocumentReference (DokumentReference)

UBL-Navn	DK-Navn	Afløftes	Brug	Reference
Attachment	Vedhæftet	Aftales	0..1	3.3.2.1

Felt specifikationer**ID**

Feltnavn	ID	Alternativ term	
Brug	1	Afløftes	Aftales
Datatype	Identifier		
Definition	Identifikation for det dokument, der refereres til.		
Eksempel	428.34		

CopyIndicator

Feltnavn	KopiIndikator	Alternativ term	
Brug	0..1	Afløftes	Aftales
Datatype	Indicator		
Definition	Angiver, om dokumentet, der refereres til, er en kopi (sand) eller originalen (falsk).		
Eksempel	false		

UUID

Feltnavn	UniversalUnikID	Alternativ term	
Brug	0..1	Afløftes	Aftales
Datatype	Identifier		
Definition	Computergenereret universelt entydigt id (UUID) for dokument-instansen, der refereres til.		
Se i øvrigt	OIOUBL_GUIDE_UUID (G32)		

IssueDate

Feltnavn	UdstedelsesDato	Alternativ term	
Brug	0..1	Afløftes	Aftales
Datatype	Date		
Definition	Den dato, afsenderen af referencedokumentet har angivet for, hvornår referencedokumentet blev udstedt.		
Eksempel	2006-09-01		

XPath

Feltnavn	XPath	Alternativ term	
Brug	0..n	Afløftes	Aftales
Datatype	Text		
Definition	Refererer til en anden del af den samme dokumentinstans.		
Eksempel	/DocumentReference[ID='428.22']		

Klasse specifikationer**Attachment**

Klassenavn	Vedhæftet	Alternativ term	
Brug	0..1	Afløftes	Aftales
Datatype	Attachment		
Definition	Et bilag, der refereres til eksternt, refereret på MIME-lokationen eller indlejret.		
Se afsnit	3.3.2.1		

Ekskluderede klasser og felter i SelfBilledInvoiceDocumentReference (DokumentReference)

Navn	DK-Navn	Type
DocumentTypeCode	DokumentTypeKode	Felt
DocumentType	DokumentType	Felt

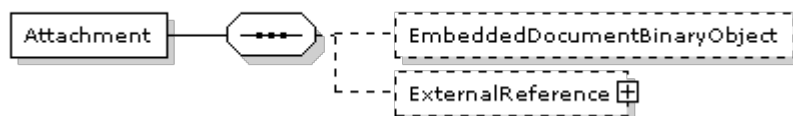
3.3.2.1.**Invoice.BillingReference.SelfBilledInvoiceDocumentReference.Attachment****Attachment (Vedhæftet) specifikation**

Navn	Vedhæftet	Alternativ term	
Definition	Oplysninger om et bilag. Der kan refereres til et bilag eksternt (med elementet URI), internt (med referenceelementet MIME) eller i selve dokumentet (med elementet IndlejretDokument).		
Se i øvrigt	OIOUBL_GUIDE_BILAG (G21)		

Felter

UBL-Navn	DK-Navn	Datatype	Afløftes	Brug
EmbeddedDocumentBinaryObject	IndlejretDokument	Binary Object	Aftales	0..1

Underklasser i klassen Attachment (Vedhæftet)

UBL-Navn	DK-Navn	Afløftes	Brug	Reference
ExternalReference	EksternReference	Aftales	0..1	G30 3.41

Felt specifikationer**EmbeddedDocumentBinaryObject**

Feltnavn	IndlejretDokument	Alternativ term	
Brug	0..1	Afløftes	Aftales
Datatype	Binary Object		
Definition	Indeholder et indlejret dokument som et BLOB.		
Forretningsregel	Kun tilladt hvis ExternalReference ikke er anvendt, og hvis bilateralt aftalt.		
Afhængigheder	../ExternalReference		

Klasse specifikationer**ExternalReference**

3.3.2.1. Invoice.BillingReference.SelfBilledInvoiceDocumentReference.Attachment

Klassenavn	EksternReference	Alternativ term	
Brug	0..1	Afløftes	Aftales
Datatype	ExternalReference		
Definition	Et bilag, der refereres til eksternt, refereret på MIME-lokationen eller indlejret.		
Forretningsregel	Kun tilladt hvis EmbeddedDocumentBinaryObject ikke er angivet		
Afhængigheder	../EmbeddedDocumentBinaryObject		
Se afsnit	G30 3.41		

Ekskluderede klasser og felter i Attachment (Vedhæftet)

Ingen

3.3.3. Invoice.BillingReference.CreditNoteDocumentReference

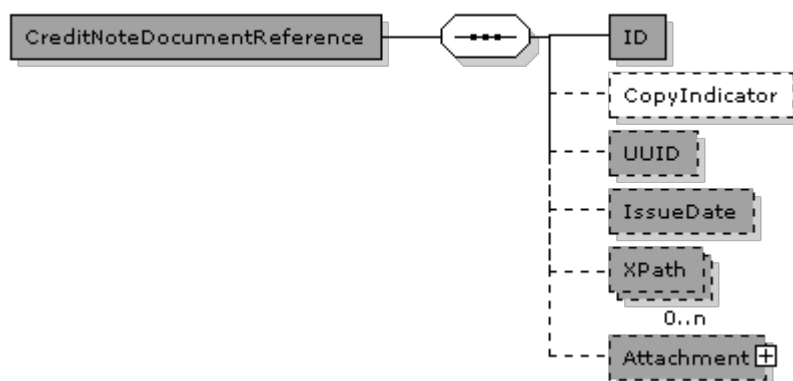

CreditNoteDocumentReference (DokumentReference) specifikation

Navn	DokumentReference	Alternativ term	
Definition	Oplysninger om et dokument, der refereres til i et andet dokument.		
Se i øvrigt	OIOUBL_GUIDE_DOKUMENTREF (G21)		

Felter

UBL-Navn	DK-Navn	Datatype	Afløftes	Brug
ID	ID	Identifier	Ja	1
CopyIndicator	KopiIndikator	Indicator	Aftales	0..1
UUID	UniversalUnikID	Identifier	Ja	0..1
IssueDate	UdstedelsesDato	Date	Ja	0..1
XPath	XPath	Text	Ja	0..n

Underklasser i klassen CreditNoteDocumentReference (DokumentReference)

UBL-Navn	DK-Navn	Afløftes	Brug	Reference
Attachment	Vedhæftet	Ja	0..1	3.3.3.1

Felt specifikationer

ID

Feltnavn	ID	Alternativ term	
Brug	1	Afløftes	Ja
Datatype	Identifier		
Definition	Identifikation for det dokument, der refereres til.		
Eksempel	428.34		

CopyIndicator

Feltnavn	KopiIndikator	Alternativ term	
Brug	0..1	Afløftes	Aftales
Datatype	Indicator		
Definition	Angiver, om dokumentet, der refereres til, er en kopi (sand) eller originalen (falsk).		
Eksempel	false		

UUID

Feltnavn	UniversalUnikID	Alternativ term	
Brug	0..1	Afløftes	Ja
Datatype	Identifier		
Definition	Computergenereret universelt entydigt id (UUID) for dokument-instansen, der refereres til.		
Se i øvrigt	OIOUBL_GUIDE_UUID (G32)		

IssueDate

Feltnavn	UdstedelsesDato	Alternativ term	
Brug	0..1	Afløftes	Ja
Datatype	Date		
Definition	Den dato, afsenderen af referencedokumentet har angivet for, hvornår referencedokumentet blev udstedt.		
Eksempel	2006-09-01		

XPath

Feltnavn	XPath	Alternativ term	
Brug	0..n	Afløftes	Ja
Datatype	Text		
Definition	Refererer til en anden del af den samme dokumentinstans.		
Eksempel	/DocumentReference[ID='428.22']		

Klasse specifikationer

Attachment

Klassenavn	Vedhæftet	Alternativ term	
Brug	0..1	Afløftes	Ja
Datatype	Attachment		
Definition	Et bilag, der refereres til eksternt, refereret på MIME-lokationen eller indlejret.		
Se afsnit	3.3.3.1		

Ekskluderede klasser og felter i CreditNoteDocumentReference (DokumentReference)

Navn	DK-Navn	Type
DocumentTypeCode	DokumentTypeKode	Felt
DocumentType	DokumentType	Felt

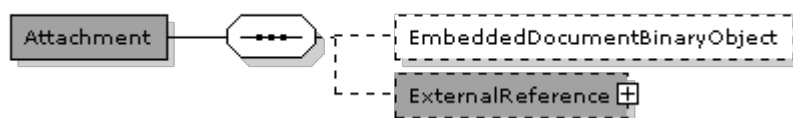
3.3.3.1.**Invoice.BillingReference.CreditNoteDocumentReference.Attachment****Attachment (Vedhæftet) specifikation**

Navn	Vedhæftet	Alternativ term	
Definition	Oplysninger om et bilag. Der kan refereres til et bilag eksternt (med elementet URI), internt (med referenceelementet MIME) eller i selve dokumentet (med elementet IndlejretDokument).		
Se i øvrigt	OIOUBL_GUIDE_BILAG (G21)		

Felter

UBL-Navn	DK-Navn	Datatype	Afløftes	Brug
EmbeddedDocumentBinaryObject	IndlejretDokument	Binary Object	Aftales	0..1

Underklasser i klassen Attachment (Vedhæftet)

UBL-Navn	DK-Navn	Afløftes	Brug	Reference
ExternalReference	EksternReference	Ja	0..1	G30 3.41

Felt specifikationer**EmbeddedDocumentBinaryObject**

Felt navn	IndlejretDokument	Alternativ term	
Brug	0..1	Afløftes	Aftales
Datatype	Binary Object		
Definition	Indeholder et indlejret dokument som et BLOB.		
Forretningsregel	Kun tilladt hvis ExternalReference ikke er anvendt, og hvis bilateralt aftalt.		
Afhængigheder	../ExternalReference		

Klasse specifikationer**ExternalReference**

3.3.3.1. Invoice.BillingReference.CreditNoteDocumentReference.Attachment

Klassenavn	EksternReference	Alternativ term	
Brug	0..1	Afløftes	Ja
Datatype	ExternalReference		
Definition	Et bilag, der refereres til eksternt, refereret på MIME-lokationen eller indlejret.		
Forretningsregel	Kun tilladt hvis EmbeddedDocumentBinaryObject ikke er angivet		
Afhængigheder	../EmbeddedDocumentBinaryObject		
Se afsnit	G30 3.41		

Ekskluderede klasser og felter i Attachment (Vedhæftet)

Ingen

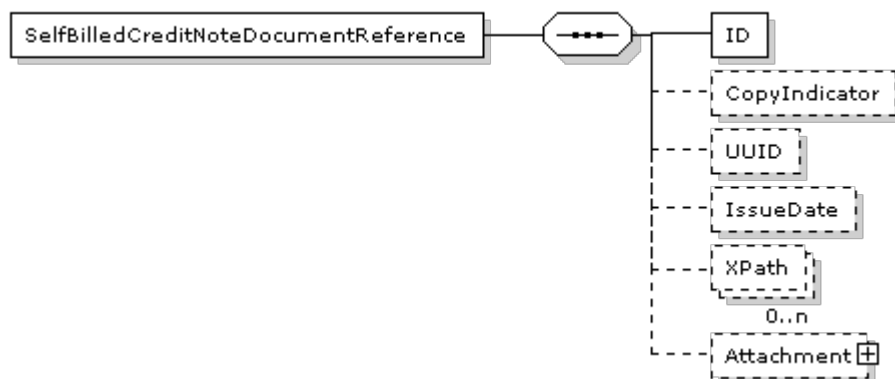
3.3.4. Invoice.BillingReference.SelfBilledCreditNoteDocumentReference**SelfBilledCreditNoteDocumentReference (DokumentReference) specifikation**

Navn	DokumentReference	Alternativ term	
Definition	Oplysninger om et dokument, der refereres til i et andet dokument.		
Se i øvrigt	OIOUBL_GUIDE_DOKUMENTREF (G21)		

Felter

UBL-Navn	DK-Navn	Datatype	Afløftes	Brug
ID	ID	Identifier	Aftales	1
CopyIndicator	KopiIndikator	Indicator	Aftales	0..1
UUID	UniversalUnikID	Identifier	Aftales	0..1
IssueDate	UdstedelsesDato	Date	Aftales	0..1
XPath	XPath	Text	Aftales	0..n

Underklasser i klassen SelfBilledCreditNoteDocumentReference (DokumentReference)

UBL-Navn	DK-Navn	Afløftes	Brug	Reference
Attachment	Vedhæftet	Aftales	0..1	3.3.4.1

Felt specifikationer

ID

Feltnavn	ID	Alternativ term	
Brug	1	Afløftes	Aftales
Datatype	Identifier		
Definition	Identifikation for det dokument, der refereres til.		
Eksempel	428.34		

CopyIndicator

Feltnavn	KopiIndikator	Alternativ term	
Brug	0..1	Afløftes	Aftales
Datatype	Indicator		
Definition	Angiver, om dokumentet, der refereres til, er en kopi (sand) eller originalen (falsk).		
Eksempel	false		

UUID

Feltnavn	UniversalUnikID	Alternativ term	
Brug	0..1	Afløftes	Aftales
Datatype	Identifier		
Definition	Computergenereret universelt entydigt id (UUID) for dokument-instansen, der refereres til.		
Se i øvrigt	OIOUBL_GUIDE_UUID (G32)		

IssueDate

Feltnavn	UdstedelsesDato	Alternativ term	
Brug	0..1	Afløftes	Aftales
Datatype	Date		
Definition	Den dato, afsenderen af referencedokumentet har angivet for, hvornår referencedokumentet blev udstedt.		
Eksempel	2006-09-01		

XPath

Feltnavn	XPath	Alternativ term	
Brug	0..n	Afløftes	Aftales
Datatype	Text		
Definition	Refererer til en anden del af den samme dokumentinstans.		
Eksempel	/DocumentReference[ID='428.22']		

Klasse specifikationer

Attachment

Klassenavn	Vedhæftet	Alternativ term	
Brug	0..1	Afløftes	Aftales
Datatype	Attachment		
Definition	Et bilag, der refereres til eksternt, refereret på MIME-lokationen eller indlejret.		
Se afsnit	3.3.4.1		

Ekskluderede klasser og felter i SelfBilledCreditNoteDocumentReference (DokumentReference)

Navn	DK-Navn	Type
DocumentTypeCode	DokumentTypeKode	Felt
DocumentType	DokumentType	Felt

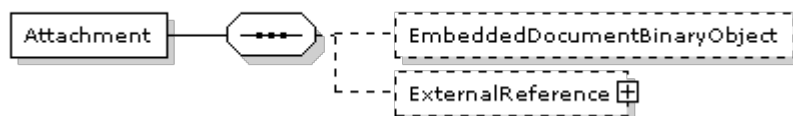
3.3.4.1.**Invoice.BillingReference.SelfBilledCreditNoteDocumentReference.Attachment****Attachment (Vedhæftet) specifikation**

Navn	Vedhæftet	Alternativ term	
Definition	Oplysninger om et bilag. Der kan refereres til et bilag eksternt (med elementet URI), internt (med referenceelementet MIME) eller i selve dokumentet (med elementet IndlejretDokument).		
Se i øvrigt	OIOUBL_GUIDE_BILAG (G21)		

Felter

UBL-Navn	DK-Navn	Datatype	Afløftes	Brug
EmbeddedDocumentBinaryObject	IndlejretDokument	Binary Object	Aftales	0..1

Underklasser i klassen Attachment (Vedhæftet)

UBL-Navn	DK-Navn	Afløftes	Brug	Reference
ExternalReference	EksternReference	Aftales	0..1	G30 3.41

Felt specifikationer**EmbeddedDocumentBinaryObject**

Felt navn	IndlejretDokument	Alternativ term	
Brug	0..1	Afløftes	Aftales
Datatype	Binary Object		
Definition	Indeholder et indlejret dokument som et BLOB.		
Forretningsregel	Kun tilladt hvis ExternalReference ikke er anvendt, og hvis bilateralt aftalt.		
Afhængigheder	../ExternalReference		

Klasse specifikationer**ExternalReference**

3.3.4.1. Invoice.BillingReference.SelfBilledCreditNoteDocumentReference.Attachment

Klassenavn	EksternReference	Alternativ term	
Brug	0..1	Afløftes	Aftales
Datatype	ExternalReference		
Definition	Et bilag, der refereres til eksternt, refereret på MIME-lokationen eller indlejret.		
Forretningsregel	Kun tilladt hvis EmbeddedDocumentBinaryObject ikke er angivet		
Afhængigheder	../EmbeddedDocumentBinaryObject		
Se afsnit	G30 3.41		

Ekskluderede klasser og felter i Attachment (Vedhæftet)

Ingen

3.3.5. Invoice.BillingReference.ReminderDocumentReference

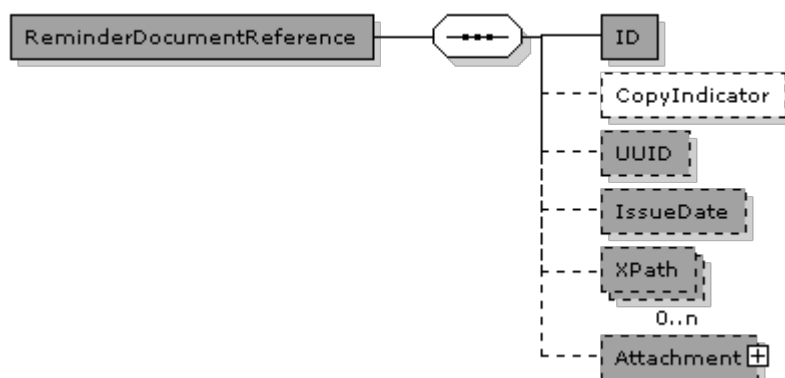

ReminderDocumentReference (DokumentReference) specifikation

Navn	DokumentReference	Alternativ term	
Definition	Oplysninger om et dokument, der refereres til i et andet dokument.		
Se i øvrigt	OIOUBL_GUIDE_DOKUMENTREF (G21)		

Felter

UBL-Navn	DK-Navn	Datatype	Afløftes	Brug
ID	ID	Identifier	Ja	1
CopyIndicator	KopiIndikator	Indicator	Aftales	0..1
UUID	UniversalUnikID	Identifier	Ja	0..1
IssueDate	UdstedelsesDato	Date	Ja	0..1
XPath	XPath	Text	Ja	0..n

Underklasser i klassen ReminderDocumentReference (DokumentReference)

UBL-Navn	DK-Navn	Afløftes	Brug	Reference
Attachment	Vedhæftet	Ja	0..1	3.3.5.1

Felt specifikationer

ID

Feltnavn	ID	Alternativ term	
Brug	1	Afløftes	Ja
Datatype	Identifier		
Definition	Identifikation for det dokument, der refereres til.		
Eksempel	428.34		

CopyIndicator

Feltnavn	KopiIndikator	Alternativ term	
Brug	0..1	Afløftes	Aftales
Datatype	Indicator		
Definition	Angiver, om dokumentet, der refereres til, er en kopi (sand) eller originalen (falsk).		
Eksempel	false		

UUID

Feltnavn	UniversalUnikID	Alternativ term	
Brug	0..1	Afløftes	Ja
Datatype	Identifier		
Definition	Computergenereret universelt entydigt id (UUID) for dokument-instansen, der refereres til.		
Se i øvrigt	OIOUBL_GUIDE_UUID (G32)		

IssueDate

Feltnavn	UdstedelsesDato	Alternativ term	
Brug	0..1	Afløftes	Ja
Datatype	Date		
Definition	Den dato, afsenderen af referencedokumentet har angivet for, hvornår referencedokumentet blev udstedt.		
Eksempel	2006-09-01		

XPath

Feltnavn	XPath	Alternativ term	
Brug	0..n	Afløftes	Ja
Datatype	Text		
Definition	Refererer til en anden del af den samme dokumentinstans.		
Eksempel	/DocumentReference[ID='428.22']		

Klasse specifikationer

Attachment

Klassenavn	Vedhæftet	Alternativ term	
Brug	0..1	Afløftes	Ja
Datatype	Attachment		
Definition	Et bilag, der refereres til eksternt, refereret på MIME-lokationen eller indlejret.		
Se afsnit	3.3.5.1		

Ekskluderede klasser og felter i ReminderDocumentReference (DokumentReference)

Navn	DK-Navn	Type
DocumentTypeCode	DokumentTypeKode	Felt
DocumentType	DokumentType	Felt

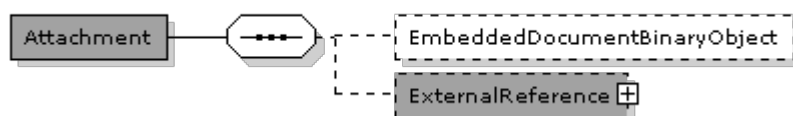
3.3.5.1.**Invoice.BillingReference.ReminderDocumentReference.Attachment****Attachment (Vedhæftet) specifikation**

Navn	Vedhæftet	Alternativ term	
Definition	Oplysninger om et bilag. Der kan refereres til et bilag eksternt (med elementet URI), internt (med referenceelementet MIME) eller i selve dokumentet (med elementet IndlejretDokument).		
Se i øvrigt	OIOUBL_GUIDE_BILAG (G21)		

Felter

UBL-Navn	DK-Navn	Datatype	Afløftes	Brug
EmbeddedDocumentBinaryObject	IndlejretDokument	Binary Object	Aftales	0..1

Underklasser i klassen Attachment (Vedhæftet)

UBL-Navn	DK-Navn	Afløftes	Brug	Reference
ExternalReference	EksternReference	Ja	0..1	G30 3.41

Felt specifikationer***EmbeddedDocumentBinaryObject***

Feltnavn	IndlejretDokument	Alternativ term	
Brug	0..1	Afløftes	Aftales
Datatype	Binary Object		
Definition	Indeholder et indlejret dokument som et BLOB.		
Forretningsregel	Kun tilladt hvis ExternalReference ikke er anvendt, og hvis bilateralt aftalt.		
Afhængigheder	../ExternalReference		

Klasse specifikationer***ExternalReference***

3.3.5.1. Invoice.BillingReference.ReminderDocumentReference.Attachment

Klassenavn	EksternReference	Alternativ term	
Brug	0..1	Afløftes	Ja
Datatype	ExternalReference		
Definition	Et bilag, der refereres til eksternt, refereret på MIME-lokationen eller indlejret.		
Forretningsregel	Kun tilladt hvis EmbeddedDocumentBinaryObject ikke er angivet		
Afhængigheder	../EmbeddedDocumentBinaryObject		
Se afsnit	G30 3.41		

Ekskluderede klasser og felter i Attachment (Vedhæftet)

Ingen

3.4. Invoice.DespatchDocumentReference

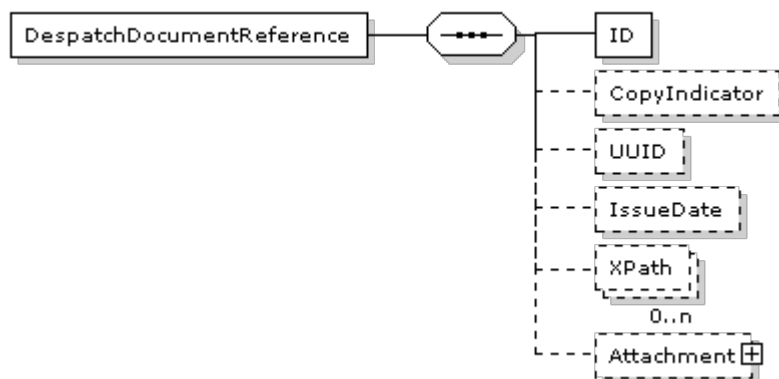

DespatchDocumentReference (DokumentReference) specifikation

Navn	DokumentReference	Alternativ term	
Definition	Oplysninger om et dokument, der refereres til i et andet dokument.		
Se i øvrigt	OIOUBL_GUIDE_DOKUMENTREF (G21)		

Felter

UBL-Navn	DK-Navn	Datatype	Afløftes	Brug
ID	ID	Identifier	Aftales	1
CopyIndicator	KopiIndikator	Indicator	Aftales	0..1
UUID	UniversalUnikID	Identifier	Aftales	0..1
IssueDate	UdstedelsesDato	Date	Aftales	0..1
XPath	XPath	Text	Aftales	0..n

Underklasser i klassen DespatchDocumentReference (DokumentReference)

UBL-Navn	DK-Navn	Afløftes	Brug	Reference
Attachment	Vedhæftet	Aftales	0..1	3.4.1

Felt specifikationer

ID

Feltnavn	ID	Alternativ term	
Brug	1	Afløftes	Aftales
Datatype	Identifier		
Definition	Identifikation for det dokument, der refereres til.		
Eksempel	428.34		

CopyIndicator

Feltnavn	KopiIndikator	Alternativ term	
Brug	0..1	Afløftes	Aftales
Datatype	Indicator		
Definition	Angiver, om dokumentet, der refereres til, er en kopi (sand) eller originalen (falsk).		
Eksempel	false		

UUID

Feltnavn	UniversalUnikID	Alternativ term	
Brug	0..1	Afløftes	Aftales
Datatype	Identifier		
Definition	Computergenereret universelt entydigt id (UUID) for dokument-instansen, der refereres til.		
Se i øvrigt	OIOUBL_GUIDE_UUID (G32)		

IssueDate

Feltnavn	UdstedelsesDato	Alternativ term	
Brug	0..1	Afløftes	Aftales
Datatype	Date		
Definition	Den dato, afsenderen af referencedokumentet har angivet for, hvornår referencedokumentet blev udstedt.		
Eksempel	2006-09-01		

XPath

Feltnavn	XPath	Alternativ term	
Brug	0..n	Afløftes	Aftales
Datatype	Text		
Definition	Refererer til en anden del af den samme dokumentinstans.		
Eksempel	/DocumentReference[ID='428.22']		

Klasse specifikationer

Attachment

Klassenavn	Vedhæftet	Alternativ term	
Brug	0..1	Afløftes	Aftales
Datatype	Attachment		
Definition	Et bilag, der refereres til eksternt, refereret på MIME-lokationen eller indlejret.		
Se afsnit	3.4.1		

Ekskluderede klasser og felter i DespatchDocumentReference (DokumentReference)

Navn	DK-Navn	Type
DocumentTypeCode	DokumentTypeKode	Felt
DocumentType	DokumentType	Felt

3.4.1. Invoice.DespatchDocumentReference.Attachment

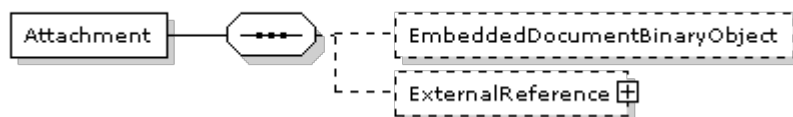

Attachment (Vedhæftet) specifikation

Navn	Vedhæftet	Alternativ term	
Definition	Oplysninger om et bilag. Der kan refereres til et bilag eksternt (med elementet URI), internt (med referenceelementet MIME) eller i selve dokumentet (med elementet IndlejretDokument).		
Se i øvrigt	OIOUBL_GUIDE_BILAG (G21)		

Felter

UBL-Navn	DK-Navn	Datatype	Afløftes	Brug
EmbeddedDocumentBinaryObject	IndlejretDokument	Binary Object	Aftales	0..1

Underklasser i klassen Attachment (Vedhæftet)

UBL-Navn	DK-Navn	Afløftes	Brug	Reference
ExternalReference	EksternReference	Aftales	0..1	G30 3.41

Felt specifikationer

EmbeddedDocumentBinaryObject

Feltnavn	IndlejretDokument	Alternativ term	
Brug	0..1	Afløftes	Aftales
Datatype	Binary Object		
Definition	Indeholder et indlejret dokument som et BLOB.		
Forretningsregel	Kun tilladt hvis ExternalReference ikke er anvendt, og hvis bilateralt aftalt.		
Afhængigheder	../ExternalReference		

Klasse specifikationer

ExternalReference

3.4.1. Invoice.DespatchDocumentReference.Attachment

Klassenavn	EksternReference	Alternativ term	
Brug	0..1	Afløftes	Aftales
Datatype	ExternalReference		
Definition	Et bilag, der refereres til eksternt, refereret på MIME-lokationen eller indlejret.		
Forretningsregel	Kun tilladt hvis EmbeddedDocumentBinaryObject ikke er angivet		
Afhængigheder	../EmbeddedDocumentBinaryObject		
Se afsnit	G30 3.41		

Ekskluderede klasser og felter i Attachment (Vedhæftet)

Ingen

3.5. Invoice.ReceiptDocumentReference

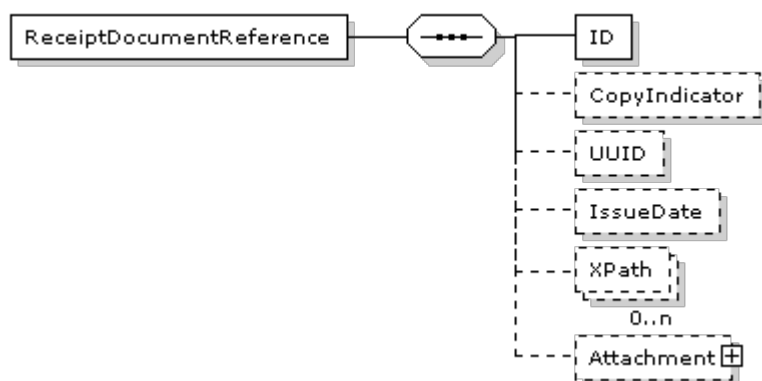

ReceiptDocumentReference (DokumentReference) specifikation

Navn	DokumentReference	Alternativ term	
Definition	Oplysninger om et dokument, der refereres til i et andet dokument.		
Se i øvrigt	OIOUBL_GUIDE_DOKUMENTREF (G21)		

Felter

UBL-Navn	DK-Navn	Datatype	Afløftes	Brug
ID	ID	Identifier	Aftales	1
CopyIndicator	KopiIndikator	Indicator	Aftales	0..1
UUID	UniversalUnikID	Identifier	Aftales	0..1
IssueDate	UdstedelsesDato	Date	Aftales	0..1
XPath	XPath	Text	Aftales	0..n

Underklasser i klassen ReceiptDocumentReference (DokumentReference)

UBL-Navn	DK-Navn	Afløftes	Brug	Reference
Attachment	Vedhæftet	Aftales	0..1	3.5.1

Felt specifikationer

ID

Feltnavn	ID	Alternativ term	
Brug	1	Afløftes	Aftales
Datatype	Identifier		
Definition	Identifikation for det dokument, der refereres til.		
Eksempel	428.34		

CopyIndicator

Feltnavn	KopiIndikator	Alternativ term	
Brug	0..1	Afløftes	Aftales
Datatype	Indicator		
Definition	Angiver, om dokumentet, der refereres til, er en kopi (sand) eller originalen (falsk).		
Eksempel	false		

UUID

Feltnavn	UniversalUnikID	Alternativ term	
Brug	0..1	Afløftes	Aftales
Datatype	Identifier		
Definition	Computergenereret universelt entydigt id (UUID) for dokument-instansen, der refereres til.		
Se i øvrigt	OIOUBL_GUIDE_UUID (G32)		

IssueDate

Feltnavn	UdstedelsesDato	Alternativ term	
Brug	0..1	Afløftes	Aftales
Datatype	Date		
Definition	Den dato, afsenderen af referencedokumentet har angivet for, hvornår referencedokumentet blev udstedt.		
Eksempel	2006-09-01		

XPath

Feltnavn	XPath	Alternativ term	
Brug	0..n	Afløftes	Aftales
Datatype	Text		
Definition	Refererer til en anden del af den samme dokumentinstans.		
Eksempel	/DocumentReference[ID='428.22']		

Klasse specifikationer

Attachment

Klassenavn	Vedhæftet	Alternativ term	
Brug	0..1	Afløftes	Aftales
Datatype	Attachment		
Definition	Et bilag, der refereres til eksternt, refereret på MIME-lokationen eller indlejret.		
Se afsnit	3.5.1		

Ekskluderede klasser og felter i ReceiptDocumentReference (DokumentReference)

Navn	DK-Navn	Type
DocumentTypeCode	DokumentTypeKode	Felt
DocumentType	DokumentType	Felt

3.5.1. Invoice.ReceiptDocumentReference.Attachment

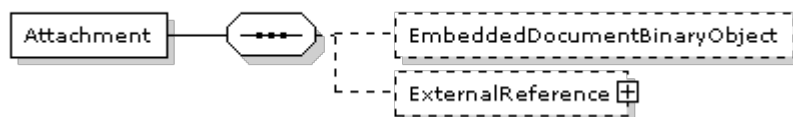

Attachment (Vedhæftet) specifikation

Navn	Vedhæftet	Alternativ term	
Definition	Oplysninger om et bilag. Der kan refereres til et bilag eksternt (med elementet URI), internt (med referenceelementet MIME) eller i selve dokumentet (med elementet IndlejretDokument).		
Se i øvrigt	OIOUBL_GUIDE_BILAG (G21)		

Felter

UBL-Navn	DK-Navn	Datatype	Afløftes	Brug
EmbeddedDocumentBinaryObject	IndlejretDokument	Binary Object	Aftales	0..1

Underklasser i klassen Attachment (Vedhæftet)

UBL-Navn	DK-Navn	Afløftes	Brug	Reference
ExternalReference	EksternReference	Aftales	0..1	G30 3.41

Felt specifikationer

EmbeddedDocumentBinaryObject

Felt navn	IndlejretDokument	Alternativ term	
Brug	0..1	Afløftes	Aftales
Datatype	Binary Object		
Definition	Indeholder et indlejret dokument som et BLOB.		
Forretningsregel	Kun tilladt hvis ExternalReference ikke er anvendt, og hvis bilateralt aftalt.		
Afhængigheder	../ExternalReference		

Klasse specifikationer

ExternalReference

3.5.1. Invoice.ReceiptDocumentReference.Attachment

Klassenavn	EksternReference	Alternativ term	
Brug	0..1	Afløftes	Aftales
Datatype	ExternalReference		
Definition	Et bilag, der refereres til eksternt, refereret på MIME-lokationen eller indlejret.		
Forretningsregel	Kun tilladt hvis EmbeddedDocumentBinaryObject ikke er angivet		
Afhængigheder	../EmbeddedDocumentBinaryObject		
Se afsnit	G30 3.41		

Ekskluderede klasser og felter i Attachment (Vedhæftet)

Ingen

3.6. Invoice.OriginatorDocumentReference

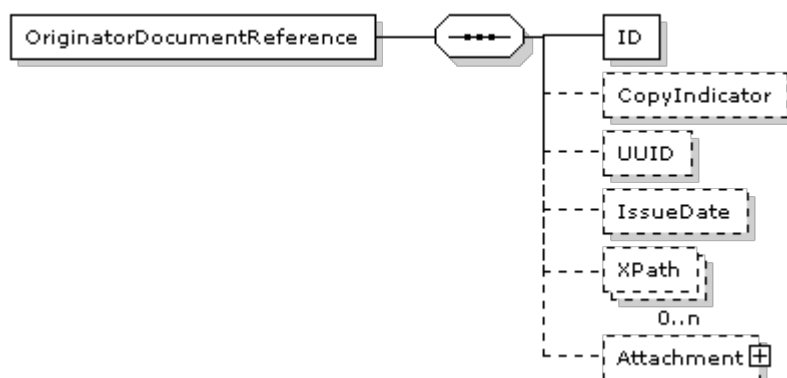

OriginatorDocumentReference (DokumentReference) specifikation

Navn	DokumentReference	Alternativ term	
Definition	Oplysninger om et dokument, der refereres til i et andet dokument.		
Se i øvrigt	OIOUBL_GUIDE_DOKUMENTREF (G21)		

Felter

UBL-Navn	DK-Navn	Datatype	Afløftes	Brug
ID	ID	Identifier	Aftales	1
CopyIndicator	KopiIndikator	Indicator	Aftales	0..1
UUID	UniversalUnikID	Identifier	Aftales	0..1
IssueDate	UdstedelsesDato	Date	Aftales	0..1
XPath	XPath	Text	Aftales	0..n

Underklasser i klassen OriginatorDocumentReference (DokumentReference)

UBL-Navn	DK-Navn	Afløftes	Brug	Reference
Attachment	Vedhæftet	Aftales	0..1	3.6.1

Felt specifikationer

ID

Feltnavn	ID	Alternativ term	
Brug	1	Afløftes	Aftales
Datatype	Identifier		
Definition	Identifikation for det dokument, der refereres til.		
Eksempel	428.34		

CopyIndicator

Feltnavn	KopiIndikator	Alternativ term	
Brug	0..1	Afløftes	Aftales
Datatype	Indicator		
Definition	Angiver, om dokumentet, der refereres til, er en kopi (sand) eller originalen (falsk).		
Eksempel	false		

UUID

Feltnavn	UniversalUnikID	Alternativ term	
Brug	0..1	Afløftes	Aftales
Datatype	Identifier		
Definition	Computergenereret universelt entydigt id (UUID) for dokument-instansen, der refereres til.		
Se i øvrigt	OIOUBL_GUIDE_UUID (G32)		

IssueDate

Feltnavn	UdstedelsesDato	Alternativ term	
Brug	0..1	Afløftes	Aftales
Datatype	Date		
Definition	Den dato, afsenderen af referencedokumentet har angivet for, hvornår referencedokumentet blev udstedt.		
Eksempel	2006-09-01		

XPath

Feltnavn	XPath	Alternativ term	
Brug	0..n	Afløftes	Aftales
Datatype	Text		
Definition	Refererer til en anden del af den samme dokumentinstans.		
Eksempel	/DocumentReference[ID='428.22']		

Klasse specifikationer

Attachment

Klassenavn	Vedhæftet	Alternativ term	
Brug	0..1	Afløftes	Aftales
Datatype	Attachment		
Definition	Et bilag, der refereres til eksternt, refereret på MIME-lokationen eller indlejret.		
Se afsnit	3.6.1		

Ekskluderede klasser og felter i OriginatorDocumentReference (DokumentReference)

Navn	DK-Navn	Type
DocumentTypeCode	DokumentTypeKode	Felt
DocumentType	DokumentType	Felt

3.6.1. Invoice.OriginatorDocumentReference.Attachment

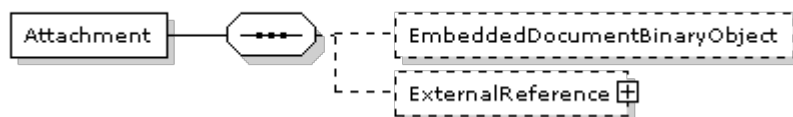

Attachment (Vedhæftet) specifikation

Navn	Vedhæftet	Alternativ term	
Definition	Oplysninger om et bilag. Der kan refereres til et bilag eksternt (med elementet URI), internt (med referenceelementet MIME) eller i selve dokumentet (med elementet IndlejretDokument).		
Se i øvrigt	OIOUBL_GUIDE_BILAG (G21)		

Felter

UBL-Navn	DK-Navn	Datatype	Afløftes	Brug
EmbeddedDocumentBinaryObject	IndlejretDokument	Binary Object	Aftales	0..1

Underklasser i klassen Attachment (Vedhæftet)

UBL-Navn	DK-Navn	Afløftes	Brug	Reference
ExternalReference	EksternReference	Aftales	0..1	G30 3.41

Felt specifikationer

EmbeddedDocumentBinaryObject

Feltnavn	IndlejretDokument	Alternativ term	
Brug	0..1	Afløftes	Aftales
Datatype	Binary Object		
Definition	Indeholder et indlejret dokument som et BLOB.		
Forretningsregel	Kun tilladt hvis ExternalReference ikke er anvendt, og hvis bilateralt aftalt.		
Afhængigheder	../ExternalReference		

Klasse specifikationer

ExternalReference

3.6.1. Invoice.OriginatorDocumentReference.Attachment

Klassenavn	EksternReference	Alternativ term	
Brug	0..1	Afløftes	Aftales
Datatype	ExternalReference		
Definition	Et bilag, der refereres til eksternt, refereret på MIME-lokationen eller indlejret.		
Forretningsregel	Kun tilladt hvis EmbeddedDocumentBinaryObject ikke er angivet		
Afhængigheder	../EmbeddedDocumentBinaryObject		
Se afsnit	G30 3.41		

Ekskluderede klasser og felter i Attachment (Vedhæftet)

Ingen

3.7. Invoice.ContractDocumentReference

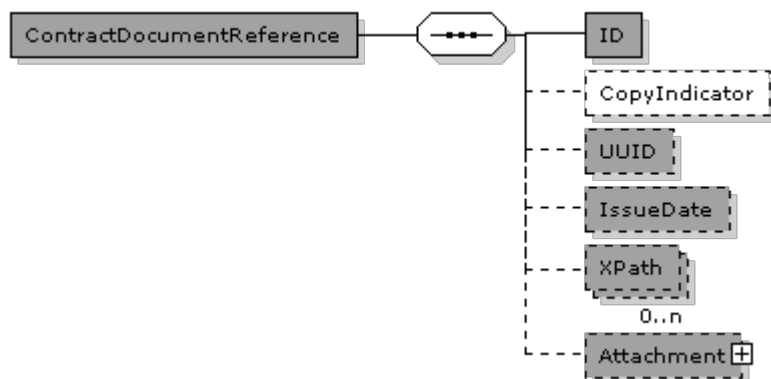

ContractDocumentReference (DokumentReference) specifikation

Navn	DokumentReference	Alternativ term	
Definition	Oplysninger om et dokument, der refereres til i et andet dokument.		
Se i øvrigt	OIOUBL_GUIDE_DOKUMENTREF (G21)		

Felter

UBL-Navn	DK-Navn	Datatype	Afløftes	Brug
ID	ID	Identifier	Ja	1
CopyIndicator	KopiIndikator	Indicator	Aftales	0..1
UUID	UniversalUnikID	Identifier	Ja	0..1
IssueDate	UdstedelsesDato	Date	Ja	0..1
XPath	XPath	Text	Ja	0..n

Underklasser i klassen ContractDocumentReference (DokumentReference)

UBL-Navn	DK-Navn	Afløftes	Brug	Reference
Attachment	Vedhæftet	Ja	0..1	3.7.1

Felt specifikationer

ID

Feltnavn	ID	Alternativ term	
Brug	1	Afløftes	Ja
Datatype	Identifier		
Definition	Identifikation for det dokument, der refereres til.		
Eksempel	428.34		

CopyIndicator

Feltnavn	KopiIndikator	Alternativ term	
Brug	0..1	Afløftes	Aftales
Datatype	Indicator		
Definition	Angiver, om dokumentet, der refereres til, er en kopi (sand) eller originalen (falsk).		
Eksempel	false		

UUID

Feltnavn	UniversalUnikID	Alternativ term	
Brug	0..1	Afløftes	Ja
Datatype	Identifier		
Definition	Computergenereret universelt entydigt id (UUID) for dokument-instansen, der refereres til.		
Se i øvrigt	OIOUBL_GUIDE_UUID (G32)		

IssueDate

Feltnavn	UdstedelsesDato	Alternativ term	
Brug	0..1	Afløftes	Ja
Datatype	Date		
Definition	Den dato, afsenderen af referencedokumentet har angivet for, hvornår referencedokumentet blev udstedt.		
Eksempel	2006-09-01		

XPath

Feltnavn	XPath	Alternativ term	
Brug	0..n	Afløftes	Ja
Datatype	Text		
Definition	Refererer til en anden del af den samme dokumentinstans.		
Eksempel	/DocumentReference[ID='428.22']		

Klasse specifikationer

Attachment

Klassenavn	Vedhæftet	Alternativ term	
Brug	0..1	Afløftes	Ja
Datatype	Attachment		
Definition	Et bilag, der refereres til eksternt, refereret på MIME-lokationen eller indlejret.		
Se afsnit	3.7.1		

Ekskluderede klasser og felter i ContractDocumentReference (DokumentReference)

Navn	DK-Navn	Type
DocumentTypeCode	DokumentTypeKode	Felt
DocumentType	DokumentType	Felt

3.7.1. Invoice.ContractDocumentReference.Attachment

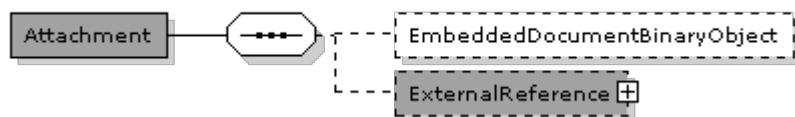

Attachment (Vedhæftet) specifikation

Navn	Vedhæftet	Alternativ term	
Definition	Oplysninger om et bilag. Der kan refereres til et bilag eksternt (med elementet URI), internt (med referenceelementet MIME) eller i selve dokumentet (med elementet IndlejretDokument).		
Se i øvrigt	OIOUBL_GUIDE_BILAG (G21)		

Felter

UBL-Navn	DK-Navn	Datatype	Afløftes	Brug
EmbeddedDocumentBinaryObject	IndlejretDokument	Binary Object	Aftales	0..1

Underklasser i klassen Attachment (Vedhæftet)

UBL-Navn	DK-Navn	Afløftes	Brug	Reference
ExternalReference	EksternReference	Ja	0..1	G30 3.41

Felt specifikationer

EmbeddedDocumentBinaryObject

Feltnavn	IndlejretDokument	Alternativ term	
Brug	0..1	Afløftes	Aftales
Datatype	Binary Object		
Definition	Indeholder et indlejret dokument som et BLOB.		
Forretningsregel	Kun tilladt hvis ExternalReference ikke er anvendt, og hvis bilateralt aftalt.		
Afhængigheder	../ExternalReference		

Klasse specifikationer

ExternalReference

3.7.1. Invoice.ContractDocumentReference.Attachment

Klassenavn	EksternReference	Alternativ term	
Brug	0..1	Afløftes	Ja
Datatype	ExternalReference		
Definition	Et bilag, der refereres til eksternt, refereret på MIME-lokationen eller indlejret.		
Forretningsregel	Kun tilladt hvis EmbeddedDocumentBinaryObject ikke er angivet		
Afhængigheder	../EmbeddedDocumentBinaryObject		
Se afsnit	G30 3.41		

Ekskluderede klasser og felter i Attachment (Vedhæftet)

Ingen

3.8. Invoice.AccountingSupplierParty

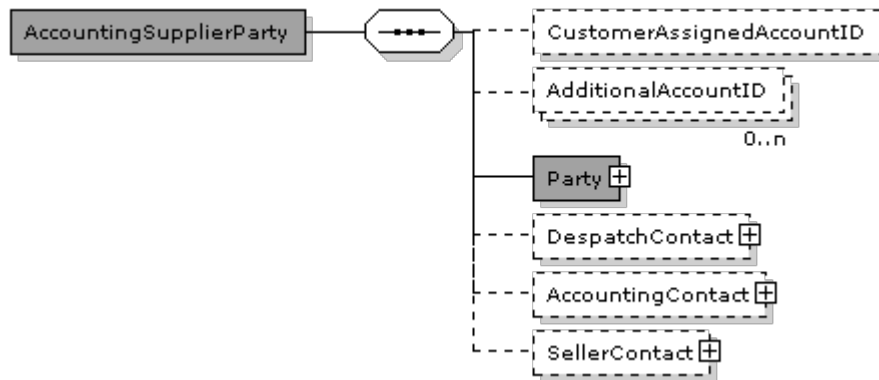

AccountingSupplierParty (Kreditor) specifikation

Navn	Kreditor	Alternativ term	
Definition	Oplysninger vedrørende LeverandørPart.		

Eksempel

```
<cac:AccountingSupplierParty>
  + <cac:Party />
</cac:AccountingSupplierParty>
```

Felter

UBL-Navn	DK-Navn	Datatype	Afløftes	Brug
CustomerAssignedAccountID	KundeKontoID	Identifier	Aftales	0..1
AdditionalAccountID	SupplerendeKontoID	Identifier	Aftales	0..n

Underklasser i klassen AccountingSupplierParty (Kreditor)

UBL-Navn	DK-Navn	Afløftes	Brug	Reference
Party	PartSpecifikation	Ja	1	3.8.1
DespatchContact	AfsendelsesKontakt	Aftales	0..1	G30 3.21
AccountingContact	AfregningsKontakt	Aftales	0..1	G30 3.21
SellerContact	SælgerKontakt	Aftales	0..1	G30 3.21

Felt specifikationer

CustomerAssignedAccountID

Feltnavn	KundeKontoID	Alternativ term	KreditorNummer
Brug	0..1	Afløftes	Aftales
Datatype	Identifier		
Definition	En identifikation for Leverandøren, angivet af Kunden, dvs. Kundens interne reference for Leverandøren.		

AdditionalAccountID

Feltnavn	SupplerendeKontoID	Alternativ term	
Brug	0..n	Afløftes	Aftales
Datatype	Identifier		
Definition	En identifikation af Leverandøren, angivet af en tredjepart.		

Klasse specifikationer

Party

Klassenavn	PartSpecifikation	Alternativ term	
Brug	1	Afløftes	Ja
Datatype	Party		
Definition	Oplysninger vedrørende Part.		
Se afsnit	3.8.1		

DespatchContact

Klassenavn	AfsendelsesKontakt	Alternativ term	
Brug	0..1	Afløftes	Aftales
Datatype	Contact		
Definition	Oplysninger vedrørende Afsender.		
Se afsnit	G30 3.21		

AccountingContact

Klassenavn	AfregningsKontakt	Alternativ term	
Brug	0..1	Afløftes	Aftales
Datatype	Contact		
Definition	Oplysninger vedrørende Leverandørens AfregningsKontakt.		
Se afsnit	G30 3.21		

SellerContact

Klassenavn	SælgerKontakt	Alternativ term	
Brug	0..1	Afløftes	Aftales
Datatype	Contact		
Definition	Oplysninger vedrørende Sælger.		
Se afsnit	G30 3.21		

Ekskluderede klasser og felter i AccountingSupplierParty (Kreditor)

Navn	DK-Navn	Type
DataSendingCapability		Felt

3.8.1. Invoice.AccountingSupplierParty.Party

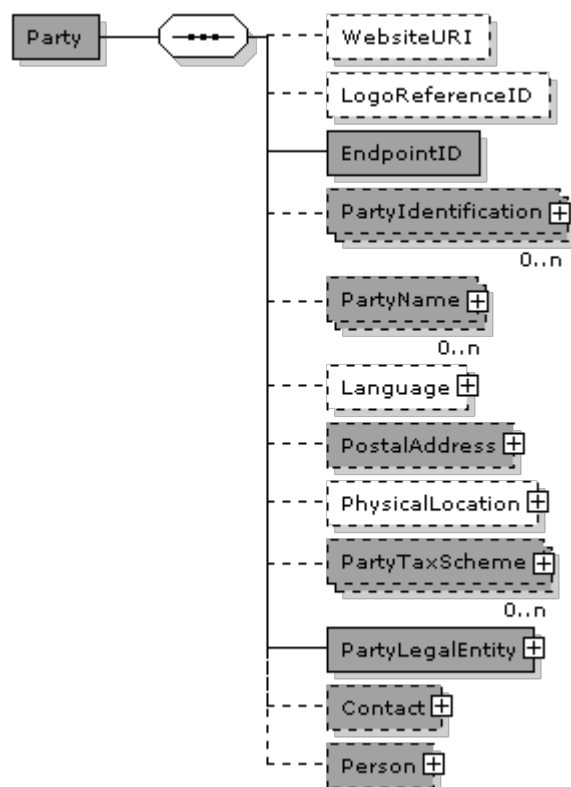

Party (Part) specifikation

Navn	Part	Alternativ term	
Definition	Oplysninger vedrørende en organisation, underorganisation eller en person, der udfylder en rolle i en forretningsproces.		
Se i øvrigt	OIOUBL_GUIDE_PART (G23)		

Eksempel

```
<cac:Party>
  <cbc:EndpointID schemeID="DK:CVR">DK73624230</cbc:EndpointID>
  + <cac:PartyIdentification />
  + <cac:PartyName />
  + <cac:PostalAddress />
  + <cac:PartyTaxScheme />
  + <cac:PartyLegalEntity />
</cac:Party>
```

Felter

UBL-Navn	DK-Navn	Datatype	Afløftes	Brug
WebsiteURI	Hjemmeside	Identifier	Aftales	0..1
LogoReferenceID	LogoReference	Identifier	Aftales	0..1
EndpointID	EndePunktID	Identifier	Ja	1

Underklasser i klassen Party (Part)

UBL-Navn	DK-Navn	Afløftes	Brug	Reference
PartyIdentification	PartIdentifikation	Ja	0..n	G30 3.71
PartyName	PartNavn	Ja	0..n	G30 3.73
Language	Sprog	Aftales	0..1	G30 3.56
PostalAddress	PostAdresse	Ja	0..1	G30 3.1
PhysicalLocation	FysiskAdresse	Aftales	0..1	G30 3.30.1
PartyTaxScheme	AfgiftOplysninger	Ja	0..n	G30 3.74
PartyLegalEntity	JuridiskPart	Ja	1	G30 3.72
Contact	Kontakt	Ja	0..1	G30 3.21
Person	Person	Ja	0..1	G30 3.79

Felt specifikationer

WebsiteURI

Feltnavn	Hjemmeside	Alternativ term	
Brug	0..1	Afløftes	Aftales
Datatype	Identifier		
Definition	URI (Uniform Resource Identifier) for Parten.		

LogoReferenceID

Feltnavn	LogoReference	Alternativ term	
Brug	0..1	Afløftes	Aftales
Datatype	Identifier		
Definition	Partens logo.		

EndpointID

Feltnavn	EndePunktID	Alternativ term	
Brug	1	Afløftes	Ja
Datatype	Identifier		
Definition	Angiver endepunktet for den anvendte routing-service, f.eks. EAN-lokationsnummer, GLN.		
Id list	urn:oiubl:scheme:endpointid-1.1		
Se i øvrigt	OIUBL_GUIDE_ENDEPUNKT (G22)		

Klasse specifikationer

PartyIdentification

Klassenavn	PartIdentifikation	Alternativ term	
Brug	0..n	Afløftes	Ja
Datatype	PartyIdentification		
Definition	Oplysninger vedrørende PartIdentifikation.		
Se afsnit	G30 3.71		

PartyName

Klassenavn	PartNavn	Alternativ term	
Brug	0..n	Afløftes	Ja
Datatype	PartyName		
Definition	Oplysninger vedrørende PartNavn. PartNavn skal anvendes, når der ikke anvendes en Partidentifikation.		
Forretningsregel	Obligatorisk hvis PartIdentifikation ID ikke er brugt. Brug kun mere end 1 hvis det er flersprogligt.		
Anbefaling	PartNavn bør bruges på header niveau.		
Afhængigheder	../PartyIdentification		
Se afsnit	G30 3.73		

Language

3.8.1. Invoice.AccountingSupplierParty.Party

Klassenavn	Sprog	Alternativ term	
Brug	0..1	Afløftes	Aftales
Datatype	Language		
Definition	Oplysninger vedrørende Sprog.		
Se afsnit	G30 3.56		

PostalAddress

Klassenavn	PostAdresse	Alternativ term	
Brug	0..1	Afløftes	Ja
Datatype	Address		
Definition	Partens postadresse.		
Anbefaling	Adressen bør angives på header niveau, og skal være at typen StructuredDK for danske adresser		
Se afsnit	G30 3.1		
Se i øvrigt	OIOUBL_GUIDE_ADRESSE (G36)		

PhysicalLocation

Klassenavn	FysiskAdresse	Alternativ term	
Brug	0..1	Afløftes	Aftales
Datatype	Location		
Definition	Partens besøgsadresse.		
Anbefaling	Kun hvis forskellig fra PostAdresse		
Se afsnit	G30 3.30.1		

PartyTaxScheme

Klassenavn	AfgiftOplysninger	Alternativ term	
Brug	0..n	Afløftes	Ja
Datatype	PartyTaxScheme		
Definition	Oplysninger vedrørende AfgiftsOplysninger for Parten.		
Se afsnit	G30 3.74		
Se i øvrigt	OIOUBL_GUIDE_SKAT (G27)		

PartyLegalEntity

Klassenavn	JuridiskPart	Alternativ term	
Brug	1	Afløftes	Ja
Datatype	PartyLegalEntity		
Definition	Oplysninger vedrørende JuridiskPart.		
Se afsnit	G30 3.72		
Se i øvrigt	OIOUBL_GUIDE_SKAT (G27)		

Contact

Klassenavn	Kontakt	Alternativ term	
Brug	0..1	Afløftes	Ja
Datatype	Contact		
Definition	Oplysninger vedrørende Kontakt.		
Se afsnit	G30 3.21		
Se i øvrigt	OIOUBL_GUIDE_KONTAKT (G34)		

Person

Klassenavn	Person	Alternativ term	
Brug	0..1	Afløftes	Ja
Datatype	Person		
Definition	Oplysninger vedrørende en Person.		
Se afsnit	G30 3.79		

Ekskluderede klasser og felter i Party (Part)

Navn	DK-Navn	Type
MarkCareIndicator	COIndikering	Felt
MarkAttentionIndicator		Felt
AgentParty	Agent	Klasse

3.9. Invoice.AccountingCustomerParty

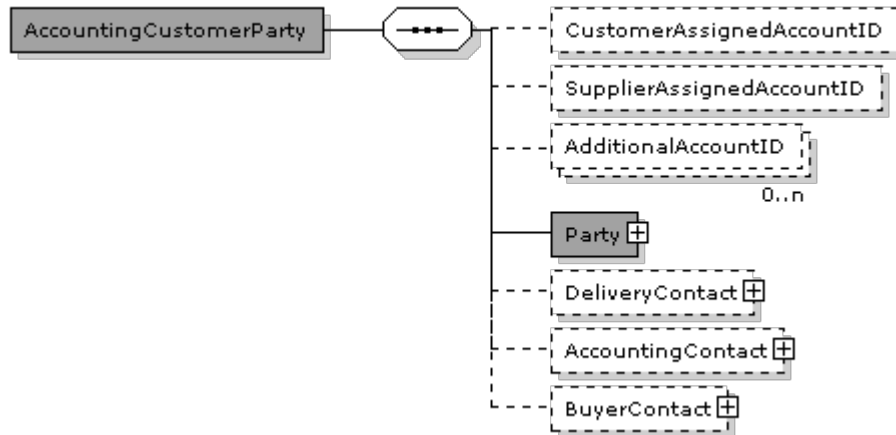

AccountingCustomerParty (KundePart) specifikation

Navn	KundePart	Alternativ term	
Definition	Oplysninger vedrørende KundePart.		

Eksempel

```
<cac:AccountingCustomerParty>
+ <cac:Party />
</cac:AccountingCustomerParty>
```

Felter

UBL-Navn	DK-Navn	Datatype	Afløftes	Brug
CustomerAssignedAccountID	KundeTildeltKontoNummer	Identifier	Aftales	0..1
SupplierAssignedAccountID	LeverandørKontoNummer	Identifier	Aftales	0..1
AdditionalAccountID	AndenKontoidentifikation	Identifier	Aftales	0..n

Underklasser i klassen AccountingCustomerParty (KundePart)

UBL-Navn	DK-Navn	Afløftes	Brug	Reference
Party	Part	Ja	1	3.9.1
DeliveryContact	LeveringsKontakt	Aftales	0..1	G30 3.29
AccountingContact	AfregningsKontakt	Aftales	0..1	
BuyerContact	KøberKontakt	Aftales	0..1	

Felt specifikationer

CustomerAssignedAccountID

Feltnavn	KundeTildeltKontoNummer	Alternativ term	
Brug	0..1	Afløftes	Aftales
Datatype	Identifier		
Definition	En identifikation, kunden selv angiver, der refererer til en konto for Kunden.		

SupplierAssignedAccountID

Feltnavn	LeverandørKontoNummer	Alternativ term	
Brug	0..1	Afløftes	Aftales
Datatype	Identifier		
Definition	En identifikation, leverandøren angiver, der refererer til en konto for Kunden.		

AdditionalAccountID

Feltnavn	AndenKontoidentifikation	Alternativ term	
Brug	0..n	Afløftes	Aftales
Datatype	Identifier		
Definition	En identifikation, tredjepart angiver, der refererer til en konto for Kunden.		

Klasse specifikationer

Party

Klassenavn	Part	Alternativ term	
Brug	1	Afløftes	Ja
Datatype	Party		
Definition	Oplysninger vedrørende Part.		
Se afsnit	3.9.1		

DeliveryContact

Klassenavn	LeveringsKontakt	Alternativ term	
Brug	0..1	Afløftes	Aftales
Datatype	Contact		
Definition	Oplysninger vedrørende leveringskontakt		
Se afsnit	G30 3.29		

AccountingContact

Klassenavn	AfregningsKontakt	Alternativ term	
Brug	0..1	Afløftes	Aftales
Datatype	Contact		
Definition	Oplysninger vedrørende køberens afregningsKontakt.		
Se afsnit	G30 3.		

BuyerContact

Klassenavn	KøberKontakt	Alternativ term	
Brug	0..1	Afløftes	Aftales
Datatype	Contact		
Definition	Oplysninger vedrørende køberkontakt		
Se afsnit	G30 3.		

Ekskluderede klasser og felter i AccountingCustomerParty (KundePart)

Ingen

3.9.1. Invoice.AccountingCustomerParty.Party

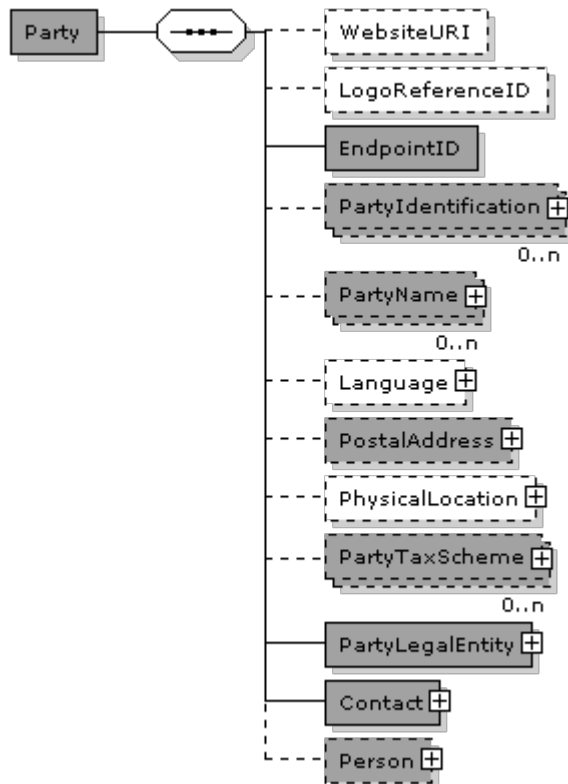

Party (Part) specifikation

Navn	Part	Alternativ term	
Definition	Oplysninger vedrørende en organisation, underorganisation eller en person, der udfylder en rolle i en forretningsproces.		
Se i øvrigt	OIOUBL_GUIDE_PART (G23)		

Eksempel

```
<cac:Party>
  <cbc:EndpointID schemeID="DK:CVR">DK11223344</cbc:EndpointID>
  + <cac:PartyIdentification />
  + <cac:PartyName />
  + <cac:PostalAddress />
  + <cac:PartyTaxScheme />
  + <cac:PartyLegalEntity />
  + <cac:Contact />
</cac:Party>
```

Felter

UBL-Navn	DK-Navn	Datatype	Afløftes	Brug
WebsiteURI	Hjemmeside	Identifier	Aftales	0..1
LogoReferenceID	LogoReference	Identifier	Aftales	0..1
EndpointID	EndePunktID	Identifier	Ja	1

Underklasser i klassen Party (Part)

UBL-Navn	DK-Navn	Afløftes	Brug	Reference
PartyIdentification	PartIdentifikation	Ja	0..n	G30 3.71
PartyName	PartNavn	Ja	0..n	G30 3.73
Language	Sprog	Aftales	0..1	G30 3.56
PostalAddress	PostAdresse	Ja	0..1	G30 3.1
PhysicalLocation	FysiskAdresse	Aftales	0..1	G30 3.30.1
PartyTaxScheme	AfgiftOplysninger	Ja	0..n	G30 3.74
PartyLegalEntity	JuridiskPart	Ja	1	G30 3.72
Contact	Kontakt	Ja	1	3.9.1.1
Person	Person	Ja	0..1	G30 3.79

Felt specifikationer

WebsiteURI

Feltnavn	Hjemmeside	Alternativ term	
Brug	0..1	Afløftes	Aftales
Datatype	Identifier		
Definition	URI (Uniform Resource Identifier) for Parten.		

LogoReferenceID

Feltnavn	LogoReference	Alternativ term	
Brug	0..1	Afløftes	Aftales
Datatype	Identifier		
Definition	Partens logo.		

EndpointID

Feltnavn	EndePunktID	Alternativ term	
Brug	1	Afløftes	Ja
Datatype	Identifier		
Definition	Angiver endepunktet for den anvendte routing-service, f.eks. EAN-lokationsnummer, GLN.		
Id list	urn:oiubl:scheme:endpointid-1.1		
Se i øvrigt	OIOUBL_GUIDE_ENDEPUNKT (G22)		

Klasse specifikationer

PartyIdentification

Klassenavn	PartIdentifikation	Alternativ term	
Brug	0..n	Afløftes	Ja
Datatype	PartyIdentification		
Definition	Oplysninger vedrørende PartIdentifikation.		
Se afsnit	G30 3.71		

PartyName

Klassenavn	PartNavn	Alternativ term	
Brug	0..n	Afløftes	Ja
Datatype	PartyName		
Definition	Oplysninger vedrørende PartNavn. PartNavn skal anvendes, når der ikke anvendes en Partidentifikation.		
Forretningsregel	Obligatorisk hvis PartIdentifikation.ID ikke er brugt. Brug kun mere end 1 hvis det er flersprogligt.		
Anbefaling	PartNavn bør bruges på header niveau.		
Afhængigheder	../PartyIdentification		
Se afsnit	G30 3.73		

Language

3.9.1. Invoice.AccountingCustomerParty.Party

Klassenavn	Sprog	Alternativ term	
Brug	0..1	Afløftes	Aftales
Datatype	Language		
Definition	Oplysninger vedrørende Sprog.		
Se afsnit	G30 3.56		

PostalAddress

Klassenavn	PostAdresse	Alternativ term	
Brug	0..1	Afløftes	Ja
Datatype	Address		
Definition	Partens postadresse.		
Anbefaling	Adressen bør angives på header niveau, og skal være at typen StructuredDK for danske adresser		
Se afsnit	G30 3.1		
Se i øvrigt	OIOUBL_GUIDE_ADRESSE (G36)		

PhysicalLocation

Klassenavn	FysiskAdresse	Alternativ term	
Brug	0..1	Afløftes	Aftales
Datatype	Location		
Definition	Partens besøgsadresse.		
Anbefaling	Kun hvis forskellig fra PostAdresse.		
Se afsnit	G30 3.30.1		

PartyTaxScheme

Klassenavn	AfgiftOplysninger	Alternativ term	
Brug	0..n	Afløftes	Ja
Datatype	PartyTaxScheme		
Definition	Oplysninger vedrørende AfgiftsOplysninger for Parten.		
Se afsnit	G30 3.74		
Se i øvrigt	OIOUBL_GUIDE_SKAT (G27)		

PartyLegalEntity

Klassenavn	JuridiskPart	Alternativ term	
Brug	1	Afløftes	Ja
Datatype	PartyLegalEntity		
Definition	Oplysninger vedrørende JuridiskPart.		
Se afsnit	G30 3.72		
Se i øvrigt	OIOUBL_GUIDE_SKAT (G27)		

Contact

Klassenavn	Kontakt	Alternativ term	
Brug	1	Afløftes	Ja
Datatype	Contact		
Definition	Oplysninger vedrørende Kontakt.		
Se afsnit	3.9.1.1		
Se i øvrigt	OIOUBL_GUIDE_KONTAKT (G34)		

Person

Klassenavn	Person	Alternativ term	
Brug	0..1	Afløftes	Ja
Datatype	Person		
Definition	Oplysninger vedrørende en Person.		
Se afsnit	G30 3.79		

Ekskluderede klasser og felter i Party (Part)

Navn	DK-Navn	Type
MarkCareIndicator	COIndikering	Felt
MarkAttentionIndicator		Felt
AgentParty	Agent	Klasse

3.9.1.1. Invoice.AccountingCustomerParty.Party.Contact

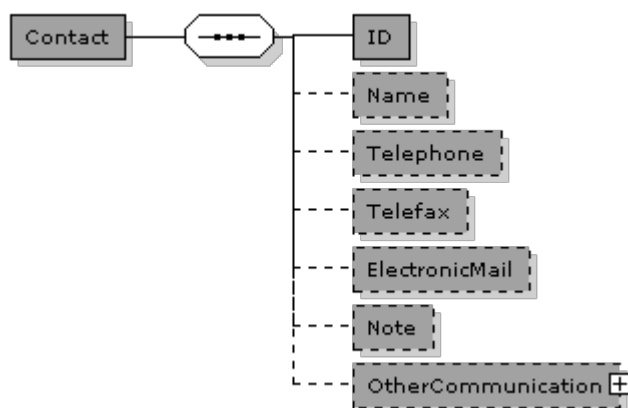

Contact (Kontakt) specifikation

Navn	Kontakt	Alternativ term	
Definition	Oplysninger om en person eller afdeling, der kan kontaktes.		

Eksempel

```

<cac:Contact>
  <cbc:ID>37854993</cbc:ID>
  <cbc:Name>Jens Troelsen</cbc:Name>
  <cbc:Telephone>26532150</cbc:Telephone>
  <cbc:ElectronicMail>jenstroelsen@dls.dk</cbc:ElectronicMail>
</cac:Contact>
  
```

Felter

UBL-Navn	DK-Navn	Datatype	Afløftes	Brug
ID	ID	Identifier	Ja	1
Name	Navn	Name	Ja	0..1
Telephone	Telefon	Text	Ja	0..1
Telefax	Telefax	Text	Ja	0..1
ElectronicMail	Email	Text	Ja	0..1
Note	Note	Text	Ja	0..1

Underklasser i klassen Contact (Kontakt)

UBL-Navn	DK-Navn	Afløftes	Brug	Reference
OtherCommunication	AndenKommunikation	Ja	0..1	G30 3.19

Felt specifikationer**ID**

Feltnavn	ID	Alternativ term	
Brug	1	Afløftes	Ja
Datatype	Identifier		
Definition	Identifikation for Kontakt.		
Forretningsregel	Kundereferencen til en person som initierer processen.		

Name

Feltnavn	Navn	Alternativ term	
Brug	0..1	Afløftes	Ja
Datatype	Name		
Definition	Navn på Kontakt.		

Telephone

Feltnavn	Telefon	Alternativ term	
Brug	0..1	Afløftes	Ja
Datatype	Text		
Definition	Telefonnummer for Kontakt.		

Telefax

Feltnavn	Telefax	Alternativ term	
Brug	0..1	Afløftes	Ja
Datatype	Text		
Definition	Faxnummer for Kontakt.		
Eksempel	89113434		

ElectronicMail

Feltnavn	Email	Alternativ term	
Brug	0..1	Afløftes	Ja
Datatype	Text		
Definition	E-mail-adresse for Kontakt.		
Eksempel	pa@ubl.dk		

Note

Feltnavn	Note	Alternativ term	
Brug	0..1	Afløftes	Ja
Datatype	Text		
Definition	En note, der beskriver, i hvilke situationer Kontakt kan anvendes, f.eks. 'Nødsituation' eller 'Efter lukketid'.		
Eksempel	Can only be used between 14 and 17		

Klasse specifikationer**OtherCommunication**

Klassenavn	AndenKommunikation	Alternativ term	
Brug	0..1	Afløftes	Ja
Datatype	Communication		
Definition	Oplysninger vedrørende AndenKommunikation.		
Se afsnit	G30 3.19		

Ekskluderede klasser og felter i Contact (Kontakt)

Ingen

3.10. Invoice.PayeeParty



PayeeParty (KundePart) specifikation

Navn	KundePart	Alternativ term	
Definition	Oplysninger vedrørende KundePart.		

Eksempel

```
<cac:PayeeParty>
  <cbc:EndpointID schemeID="DK:CVR">DK73624570</cbc:EndpointID>
  + <cac:PartyIdentification />
  + <cac:PartyName />
  + <cac:PostalAddress />
  + <cac:PartyLegalEntity />
</cac:PayeeParty>
```

Felter

UBL-Navn	DK-Navn	Datatype	Afløftes	Brug
WebsiteURI	Hjemmeside	Identifier	Aftales	0..1
LogoReferenceID	LogoReference	Identifier	Aftales	0..1
EndpointID	EndePunktID	Identifier	Ja	0..1

Underklasser i klassen PayeeParty (KundePart)

UBL-Navn	DK-Navn	Afløftes	Brug	Reference
PartyIdentification	PartIdentifikation	Ja	0..n	G30 3.71
PartyName	PartNavn	Ja	0..n	G30 3.73
Language	Sprog	Aftales	0..1	G30 3.56
PostalAddress	PostAdresse	Ja	0..1	G30 3.1
PhysicalLocation	FysiskAdresse	Aftales	0..1	G30 3.30.1
PartyTaxScheme	AfgiftOplysninger	Ja	0..n	G30 3.74
PartyLegalEntity	JuridiskPart	Ja	1	G30 3.72
Contact	Kontakt	Ja	0..1	G30 3.21
Person	Person	Ja	0..1	G30 3.79

Felt specifikationer

WebsiteURI

Feltnavn	Hjemmeside	Alternativ term	
Brug	0..1	Afløftes	Aftales
Datatype	Identifier		
Definition	URI (Uniform Resource Identifier) for Parten.		

LogoReferenceID

Feltnavn	LogoReference	Alternativ term	
Brug	0..1	Afløftes	Aftales
Datatype	Identifier		
Definition	Partens logo.		

EndpointID

Feltnavn	EndePunktID	Alternativ term	
Brug	0..1	Afløftes	Ja
Datatype	Identifier		
Definition	Angiver endepunktet for den anvendte routing-service, f.eks. EAN-lokationsnummer, GLN.		
Id list	urn:oiubl:scheme:endpointid-1.1		
Se i øvrigt	OIUBL_GUIDE_ENDEPUNKT (G22)		

Klasse specifikationer

PartyIdentification

Klassenavn	PartIdentifikation	Alternativ term	
Brug	0..n	Afløftes	Ja
Datatype	PartyIdentification		
Definition	Oplysninger vedrørende PartIdentifikation.		
Se afsnit	G30 3.71		

PartyName

Klassenavn	PartNavn	Alternativ term	
Brug	0..n	Afløftes	Ja
Datatype	PartyName		
Definition	Oplysninger vedrørende PartNavn. PartNavn skal anvendes, når der ikke anvendes en PartIdentifikation.		
Forretningsregel	Obligatorisk hvis PartIdentifikation.ID ikke er brugt. Brug kun mere end 1 hvis det er flersprogligt.		
Anbefaling	PartNavn bør bruges på header niveau.		
Afhængigheder	../PartyIdentification		
Se afsnit	G30 3.73		

Language

Klassenavn	Sprog	Alternativ term	
Brug	0..1	Afløftes	Aftales
Datatype	Language		
Definition	Oplysninger vedrørende Sprog.		
Se afsnit	G30 3.56		

PostalAddress

Klassenavn	PostAdresse	Alternativ term	
Brug	0..1	Afløftes	Ja
Datatype	Address		
Definition	Partens postadresse.		
Anbefaling	Adressen bør angives på header niveau, og skal være at typen StructuredDK for danske adresser		
Se afsnit	G30 3.1		
Se i øvrigt	OIOUBL_GUIDE_ADRESSE (G36)		

PhysicalLocation

Klassenavn	FysiskAdresse	Alternativ term	
Brug	0..1	Afløftes	Aftales
Datatype	Location		
Definition	Partens besøgsadresse.		
Anbefaling	Kun hvis forskellig fra PostAdresse.		
Se afsnit	G30 3.30.1		

PartyTaxScheme

Klassenavn	AfgiftOplysninger	Alternativ term	
Brug	0..n	Afløftes	Ja
Datatype	PartyTaxScheme		
Definition	Oplysninger vedrørende AfgiftsOplysninger for Parten.		
Se afsnit	G30 3.74		
Se i øvrigt	OIOUBL_GUIDE_SKAT (G27)		

PartyLegalEntity

Klassenavn	JuridiskPart	Alternativ term	
Brug	1	Afløftes	Ja
Datatype	PartyLegalEntity		
Definition	Oplysninger vedrørende JuridiskPart.		
Se afsnit	G30 3.72		
Se i øvrigt	OIOUBL_GUIDE_SKAT (G27)		

Contact

Klassenavn	Kontakt	Alternativ term	
Brug	0..1	Afløftes	Ja
Datatype	Contact		
Definition	Oplysninger vedrørende Kontakt.		
Se afsnit	G30 3.21		
Se i øvrigt	OIOUBL_GUIDE_KONTAKT (G34)		

Person

Klassenavn	Person	Alternativ term	
Brug	0..1	Afløftes	Ja
Datatype	Person		
Definition	Oplysninger vedrørende en Person.		
Se afsnit	G30 3.79		

Ekskluderede klasser og felter i PayeeParty (KundePart)

Navn	DK-Navn	Type
MarkCareIndicator	COIndikering	Felt
MarkAttentionIndicator		Felt
AgentParty	Agent	Klasse

3.11. Invoice.BuyerCustomerParty

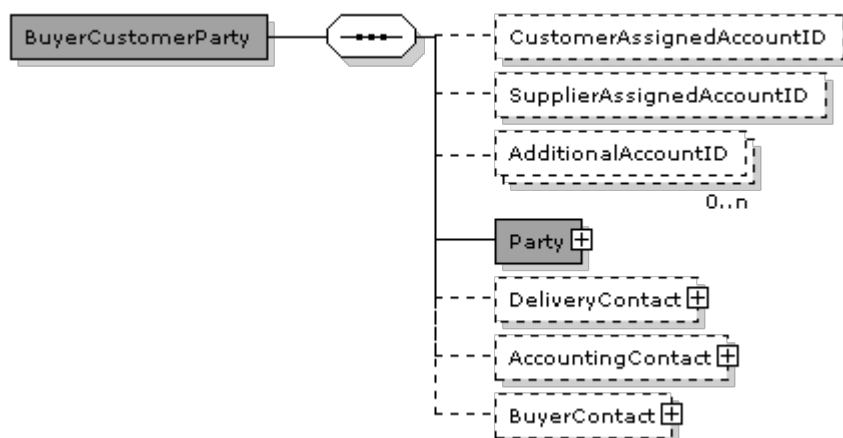

BuyerCustomerParty (KundePart) specifikation

Navn	KundePart	Alternativ term	
Definition	Oplysninger vedrørende KundePart.		

Felter

UBL-Navn	DK-Navn	Datatype	Afløftes	Brug
CustomerAssignedAccountID	KundeTildeltKontoNummer	Identifier	Aftales	0..1
SupplierAssignedAccountID	LeverandørKontoNummer	Identifier	Aftales	0..1
AdditionalAccountID	AndenKontoidentifikation	Identifier	Aftales	0..n

Underklasser i klassen BuyerCustomerParty (KundePart)

UBL-Navn	DK-Navn	Afløftes	Brug	Reference
Party	Part	Ja	1	3.11.1
DeliveryContact	LeveringsKontakt	Aftales	0..1	G30 3.29
AccountingContact	AfregningsKontakt	Aftales	0..1	
BuyerContact	KøberKontakt	Aftales	0..1	

Felt specifikationer**CustomerAssignedAccountID**

Feltnavn	KundeTildeltKontoNummer	Alternativ term	
Brug	0..1	Afløftes	Aftales
Datatype	Identifier		
Definition	En identifikation, kunden selv angiver, der refererer til en konto for Kunden.		

SupplierAssignedAccountID

Feltnavn	LeverandørKontoNummer	Alternativ term	
Brug	0..1	Afløftes	Aftales
Datatype	Identifier		
Definition	En identifikation, leverandøren angiver, der refererer til en konto for Kunden.		

AdditionalAccountID

Feltnavn	AndenKontoidentifikation	Alternativ term	
Brug	0..n	Afløftes	Aftales
Datatype	Identifier		
Definition	En identifikation, tredjepart angiver, der refererer til en konto for Kunden.		

Klasse specifikationer**Party**

Klassenavn	Part	Alternativ term	
Brug	1	Afløftes	Ja
Datatype	Party		
Definition	Oplysninger vedrørende Part.		
Se afsnit	3.11.1		

DeliveryContact

Klassenavn	LeveringsKontakt	Alternativ term	
Brug	0..1	Afløftes	Aftales
Datatype	Contact		
Definition	Oplysninger vedrørende leveringskontakt		
Se afsnit	G30 3.29		

AccountingContact

Klassenavn	AfregningsKontakt	Alternativ term	
Brug	0..1	Afløftes	Aftales
Datatype	Contact		
Definition	Oplysninger vedrørende køberens afregningsKontakt.		
Se afsnit	G30 3.		

BuyerContact

Klassenavn	KøberKontakt	Alternativ term	
Brug	0..1	Afløftes	Aftales
Datatype	Contact		
Definition	Oplysninger vedrørende køberkontakt		
Se afsnit	G30 3.		

Ekskluderede klasser og felter i BuyerCustomerParty (KundePart)

Ingen

3.11.1. Invoice.BuyerCustomerParty.Party

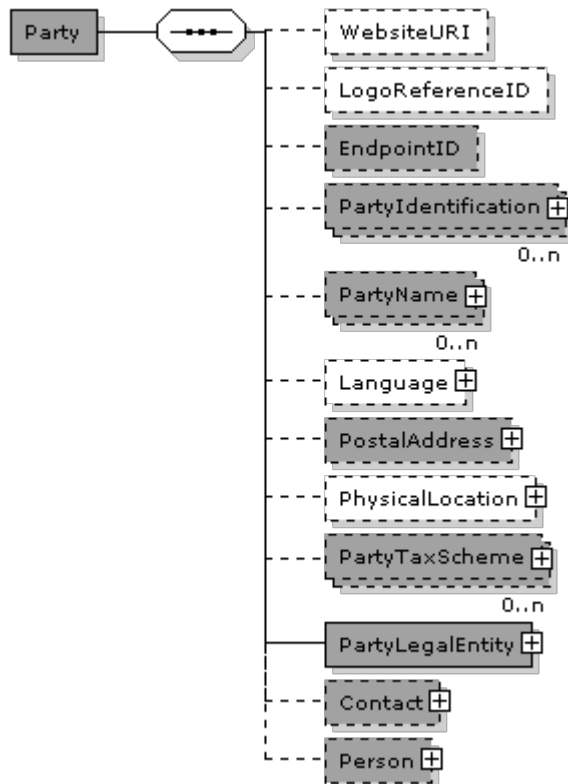

Party (Part) specifikation

Navn	Part	Alternativ term	
Definition	Oplysninger vedrørende en organisation, underorganisation eller en person, der udfylder en rolle i en forretningsproces.		
Se i øvrigt	OIOUBL_GUIDE_PART (G23)		

Felter

UBL-Navn	DK-Navn	Datatype	Afløftes	Brug
WebsiteURI	Hjemmeside	Identifier	Aftales	0..1
LogoReferenceID	LogoReference	Identifier	Aftales	0..1
EndpointID	EndePunktID	Identifier	Ja	0..1

Underklasser i klassen Party (Part)

UBL-Navn	DK-Navn	Afløftes	Brug	Reference
PartyIdentification	PartIdentifikation	Ja	0..n	G30 3.71
PartyName	PartNavn	Ja	0..n	G30 3.73
Language	Sprog	Aftales	0..1	G30 3.56
PostalAddress	PostAdresse	Ja	0..1	G30 3.1
PhysicalLocation	FysiskAdresse	Aftales	0..1	G30 3.30.1
PartyTaxScheme	AfgiftOplysninger	Ja	0..n	G30 3.74
PartyLegalEntity	JuridiskPart	Ja	1	G30 3.72
Contact	Kontakt	Ja	0..1	G30 3.21
Person	Person	Ja	0..1	G30 3.79

Felt specifikationer

WebsiteURI

Feltnavn	Hjemmeside	Alternativ term	
Brug	0..1	Afløftes	Aftales
Datatype	Identifier		
Definition	URI (Uniform Resource Identifier) for Parten.		

LogoReferenceID

Feltnavn	LogoReference	Alternativ term	
Brug	0..1	Afløftes	Aftales
Datatype	Identifier		
Definition	Partens logo.		

EndpointID

Feltnavn	EndePunktID	Alternativ term	
Brug	0..1	Afløftes	Ja
Datatype	Identifier		
Definition	Angiver endepunktet for den anvendte routing-service, f.eks. EAN-lokationsnummer, GLN.		
Id list	urn:oiubl:scheme:endpointid-1.1		
Se i øvrigt	OIOUBL_GUIDE_ENDEPUNKT (G22)		

Klasse specifikationer

PartyIdentification

Klassenavn	PartIdentifikation	Alternativ term	
Brug	0..n	Afløftes	Ja
Datatype	PartyIdentification		
Definition	Oplysninger vedrørende PartIdentifikation.		
Se afsnit	G30 3.71		

PartyName

Klassenavn	PartNavn	Alternativ term	
Brug	0..n	Afløftes	Ja
Datatype	PartyName		
Definition	Oplysninger vedrørende PartNavn. PartNavn skal anvendes, når der ikke anvendes en PartIdentifikation.		
Forretningsregel	Obligatorisk hvis PartIdentifikation.ID ikke er brugt. Brug kun mere end 1 hvis det er flersprogligt.		
Anbefaling	PartNavn bør bruges på header niveau.		
Afhængigheder	../PartyIdentification		
Se afsnit	G30 3.73		

Language

Klassenavn	Sprog	Alternativ term	
Brug	0..1	Afløftes	Aftales
Datatype	Language		
Definition	Oplysninger vedrørende Sprog.		
Se afsnit	G30 3.56		

PostalAddress

Klassenavn	PostAdresse	Alternativ term	
Brug	0..1	Afløftes	Ja
Datatype	Address		
Definition	Partens postadresse.		
Anbefaling	Adressen bør angives på header niveau, og skal være af typen StructuredDK for danske adresser		
Se afsnit	G30 3.1		
Se i øvrigt	OIOUBL_GUIDE_ADRESSE (G36)		

PhysicalLocation

Klassenavn	FysiskAdresse	Alternativ term	
Brug	0..1	Afløftes	Aftales
Datatype	Location		
Definition	Partens besøgsadresse.		
Anbefaling	Bruges kun hvis forskellig fra PostAdresse		
Se afsnit	G30 3.30.1		

PartyTaxScheme

Klassenavn	AfgiftOplysninger	Alternativ term	
Brug	0..n	Afløftes	Ja
Datatype	PartyTaxScheme		
Definition	Oplysninger vedrørende AfgiftsOplysninger for Parten.		
Se afsnit	G30 3.74		
Se i øvrigt	OIOUBL_GUIDE_SKAT (G27)		

PartyLegalEntity

Klassenavn	JuridiskPart	Alternativ term	
Brug	1	Afløftes	Ja
Datatype	PartyLegalEntity		
Definition	Oplysninger vedrørende JuridiskPart.		
Se afsnit	G30 3.72		
Se i øvrigt	OIOUBL_GUIDE_SKAT (G27)		

Contact

Klassenavn	Kontakt	Alternativ term	
Brug	0..1	Afløftes	Ja
Datatype	Contact		
Definition	Oplysninger vedrørende Kontakt.		
Se afsnit	G30 3.21		
Se i øvrigt	OIOUBL_GUIDE_KONTAKT (G34)		

Person

Klassenavn	Person	Alternativ term	
Brug	0..1	Afløftes	Ja
Datatype	Person		
Definition	Oplysninger vedrørende en Person.		
Se afsnit	G30 3.79		

Ekskluderede klasser og felter i Party (Part)

Navn	DK-Navn	Type
MarkCareIndicator	COIndikering	Felt
MarkAttentionIndicator		Felt
AgentParty	Agent	Klasse

3.12. Invoice.SellerSupplierParty

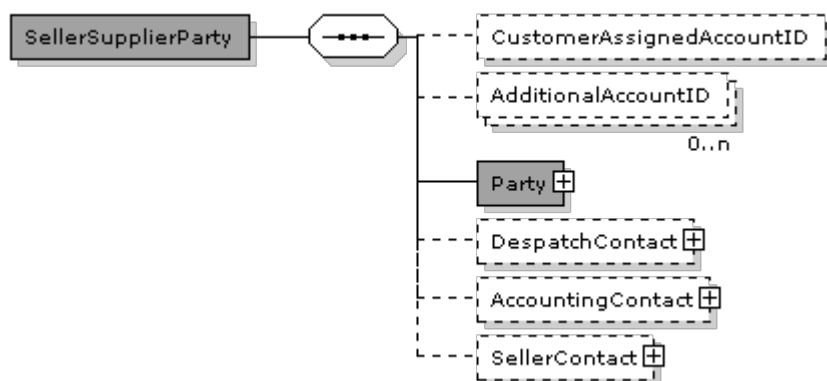

SellerSupplierParty (Kreditor) specifikation

Navn	Kreditor	Alternativ term	
Definition	Oplysninger vedrørende LeverandørPart.		

Felter

UBL-Navn	DK-Navn	Datatype	Afløftes	Brug
CustomerAssignedAccountID	KundeKontoID	Identifier	Aftales	0..1
AdditionalAccountID	SupplerendeKontoID	Identifier	Aftales	0..n

Underklasser i klassen SellerSupplierParty (Kreditor)

UBL-Navn	DK-Navn	Afløftes	Brug	Reference
Party	PartSpecifikation	Ja	1	3.12.1
DespatchContact	AfsendelsesKontakt	Aftales	0..1	G30 3.21
AccountingContact	AfregningsKontakt	Aftales	0..1	G30 3.21
SellerContact	SælgerKontakt	Aftales	0..1	G30 3.21

Felt specifikationer

CustomerAssignedAccountID

Felt navn	KundeKontoID	Alternativ term	KreditorNummer
Brug	0..1	Afløftes	Aftales
Datatype	Identifier		
Definition	En identifikation for Leverandøren, angivet af Kunden, dvs. Kundens interne reference for Leverandøren.		

AdditionalAccountID

Felt navn	SupplerendeKontoID	Alternativ term	
Brug	0..n	Afløftes	Aftales
Datatype	Identifier		
Definition	En identifikation af Leverandøren, angivet af en tredjepart.		

Klasse specifikationer

Party

Klassenavn	PartSpecifikation	Alternativ term	
Brug	1	Afløftes	Ja
Datatype	Party		
Definition	Oplysninger vedrørende Part.		
Se afsnit	3.12.1		

DespatchContact

Klassenavn	AfsendelsesKontakt	Alternativ term	
Brug	0..1	Afløftes	Aftales
Datatype	Contact		
Definition	Oplysninger vedrørende Afsender.		
Se afsnit	G30 3.21		

AccountingContact

Klassenavn	AfregningsKontakt	Alternativ term	
Brug	0..1	Afløftes	Aftales
Datatype	Contact		
Definition	Oplysninger vedrørende Leverandørens AfregningsKontakt.		
Se afsnit	G30 3.21		

SellerContact

Klassenavn	SælgerKontakt	Alternativ term	
Brug	0..1	Afløftes	Aftales
Datatype	Contact		
Definition	Oplysninger vedrørende Sælger.		
Se afsnit	G30 3.21		

Ekskluderede klasser og felter i SellerSupplierParty (Kreditor)

Navn	DK-Navn	Type
DataSendingCapability		Felt

3.12.1. Invoice.SellerSupplierParty.Party

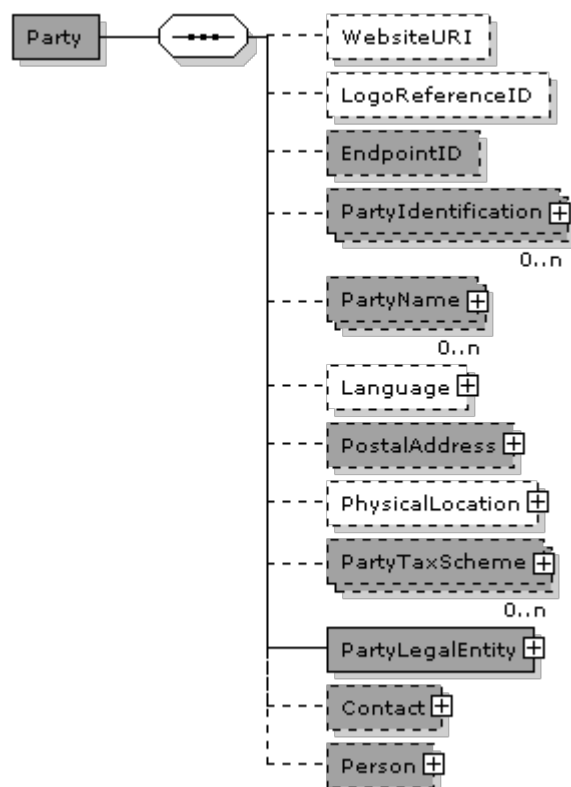

Party (Part) specifikation

Navn	Part	Alternativ term	
Definition	Oplysninger vedrørende en organisation, underorganisation eller en person, der udfylder en rolle i en forretningsproces.		
Se i øvrigt	OIOUBL_GUIDE_PART (G23)		

Felter

UBL-Navn	DK-Navn	Datatype	Afløftes	Brug
WebsiteURI	Hjemmeside	Identifier	Aftales	0..1
LogoReferenceID	LogoReference	Identifier	Aftales	0..1
EndpointID	EndePunktID	Identifier	Ja	0..1

Underklasser i klassen Party (Part)

UBL-Navn	DK-Navn	Afløftes	Brug	Reference
PartyIdentification	PartIdentifikation	Ja	0..n	G30 3.71
PartyName	PartNavn	Ja	0..n	G30 3.73
Language	Sprog	Aftales	0..1	G30 3.56
PostalAddress	PostAdresse	Ja	0..1	G30 3.1
PhysicalLocation	FysiskAdresse	Aftales	0..1	G30 3.30.1
PartyTaxScheme	AfgiftOplysninger	Ja	0..n	G30 3.74
PartyLegalEntity	JuridiskPart	Ja	1	G30 3.72
Contact	Kontakt	Ja	0..1	G30 3.21
Person	Person	Ja	0..1	G30 3.79

Felt specifikationer

WebsiteURI

Feltnavn	Hjemmeside	Alternativ term	
Brug	0..1	Afløftes	Aftales
Datatype	Identifier		
Definition	URI (Uniform Resource Identifier) for Parten.		

LogoReferenceID

Feltnavn	LogoReference	Alternativ term	
Brug	0..1	Afløftes	Aftales
Datatype	Identifier		
Definition	Partens logo.		

EndpointID

Feltnavn	EndePunktID	Alternativ term	
Brug	0..1	Afløftes	Ja
Datatype	Identifier		
Definition	Angiver endepunktet for den anvendte routing-service, f.eks. EAN-lokationsnummer, GLN.		
Id list	urn:oiubl:scheme:endpointid-1.1		
Se i øvrigt	OIOUBL_GUIDE_ENDEPUNKT (G22)		

Klasse specifikationer

PartyIdentification

Klassenavn	PartIdentifikation	Alternativ term	
Brug	0..n	Afløftes	Ja
Datatype	PartyIdentification		
Definition	Oplysninger vedrørende PartIdentifikation.		
Se afsnit	G30 3.71		

PartyName

Klassenavn	PartNavn	Alternativ term	
Brug	0..n	Afløftes	Ja
Datatype	PartyName		
Definition	Oplysninger vedrørende PartNavn. PartNavn skal anvendes, når der ikke anvendes en PartIdentifikation.		
Forretningsregel	Obligatorisk hvis PartIdentifikation.ID ikke er brugt. Brug kun mere end 1 hvis det er flersprogligt.		
Anbefaling	PartNavn bør bruges på header niveau.		
Afhængigheder	../PartyIdentification		
Se afsnit	G30 3.73		

Language

Klassenavn	Sprog	Alternativ term	
Brug	0..1	Afløftes	Aftales
Datatype	Language		
Definition	Oplysninger vedrørende Sprog.		
Se afsnit	G30 3.56		

PostalAddress

Klassenavn	PostAdresse	Alternativ term	
Brug	0..1	Afløftes	Ja
Datatype	Address		
Definition	Partens postadresse.		
Anbefaling	Adressen bør angives på header niveau, og skal være af typen StructuredDK for danske adresser		
Se afsnit	G30 3.1		
Se i øvrigt	OIOUBL_GUIDE_ADRESSE (G36)		

PhysicalLocation

Klassenavn	FysiskAdresse	Alternativ term	
Brug	0..1	Afløftes	Aftales
Datatype	Location		
Definition	Partens besøgsadresse.		
Anbefaling	Bruges kun hvis forskellig fra PostAdresse.		
Se afsnit	G30 3.30.1		

PartyTaxScheme

Klassenavn	AfgiftOplysninger	Alternativ term	
Brug	0..n	Afløftes	Ja
Datatype	PartyTaxScheme		
Definition	Oplysninger vedrørende AfgiftsOplysninger for Parten.		
Se afsnit	G30 3.74		
Se i øvrigt	OIOUBL_GUIDE_SKAT (G27)		

PartyLegalEntity

Klassenavn	JuridiskPart	Alternativ term	
Brug	1	Afløftes	Ja
Datatype	PartyLegalEntity		
Definition	Oplysninger vedrørende JuridiskPart.		
Se afsnit	G30 3.72		
Se i øvrigt	OIOUBL_GUIDE_SKAT (G27)		

Contact

Klassenavn	Kontakt	Alternativ term	
Brug	0..1	Afløftes	Ja
Datatype	Contact		
Definition	Oplysninger vedrørende Kontakt.		
Se afsnit	G30 3.21		
Se i øvrigt	OIOUBL_GUIDE_KONTAKT (G34)		

Person

Klassenavn	Person	Alternativ term	
Brug	0..1	Afløftes	Ja
Datatype	Person		
Definition	Oplysninger vedrørende en Person.		
Se afsnit	G30 3.79		

Ekskluderede klasser og felter i Party (Part)

Navn	DK-Navn	Type
MarkCareIndicator	COIndikering	Felt
MarkAttentionIndicator		Felt
AgentParty	Agent	Klasse

3.13. Invoice.Delivery



Delivery (Levering) specifikation

Navn	Levering	Alternativ term	
Definition	Oplysninger vedrørende Levering.		
Se i øvrigt	OIOUBL_GUIDE_LEVERING (G19)		

Eksempel

```
<cac:Delivery>
  <cbc:ActualDeliveryDate>2006-04-02</cbc:ActualDeliveryDate>
</cac:Delivery>
```

Felter

UBL-Navn	DK-Navn	Datatype	Afløftes	Brug
ID	ID	Identifier	Aftales	0..1
Quantity	Mængde	Quantity	Aftales	0..1
MinimumQuantity	MinimumsMængde	Quantity	Aftales	0..1
MaximumQuantity	MaksimumsMængde	Quantity	Aftales	0..1
ActualDeliveryDate	FaktiskLeveringsDato	Date	Ja	0..1
ActualDeliveryTime	FaktiskLeveringsTid	Time	Aftales	0..1
LatestDeliveryDate	SenestLeveringsDato	Date	Aftales	0..1
LatestDeliveryTime	SenestLeveringsTid	Time	Aftales	0..1
TrackingID	SporingsID	Identifier	Aftales	0..1

Underklasser i klassen Delivery (Levering)

UBL-Navn	DK-Navn	Afløftes	Brug	Reference
DeliveryLocation	LeveringsSted	Ja	0..1	G30 3.30.1
RequestedDeliveryPeriod	ForespurgtLeveringsPeriode	Ja	0..1	G30 3.78
DeliveryParty	LeveringsPart	Ja	0..1	G30 3.70
Despatch	Afsendelse	Aftales	0..1	G30 3.32

Felt specifikationer**ID**

Feltnavn	ID	Alternativ term	
Brug	0..1	Afløftes	Aftales
Datatype	Identifier		
Definition	Identifikationen for Levering.		

Quantity

Feltnavn	Mængde	Alternativ term	
Brug	0..1	Afløftes	Aftales
Datatype	Quantity		
Definition	Mængden i en Levering.		

MinimumQuantity

Feltnavn	MinimumsMængde	Alternativ term	
Brug	0..1	Afløftes	Aftales
Datatype	Quantity		
Definition	Minimumsmængden i en Levering.		

MaximumQuantity

Feltnavn	MaksimumsMængde	Alternativ term	
Brug	0..1	Afløftes	Aftales
Datatype	Quantity		
Definition	Maksimummængden i en Levering.		

ActualDeliveryDate

Feltnavn	FaktiskLeveringsDato	Alternativ term	
Brug	0..1	Afløftes	Ja
Datatype	Date		
Definition	Den faktiske Leveringsdato.		

ActualDeliveryTime

Feltnavn	FaktiskLeveringsTid	Alternativ term	
Brug	0..1	Afløftes	Aftales
Datatype	Time		
Definition	Det faktiske Leveringstidspunkt.		

LatestDeliveryDate

Feltnavn	SenestLeveringsDato	Alternativ term	
Brug	0..1	Afløftes	Aftales
Datatype	Date		
Definition	Den senest mulige leveringsdato angivet af Køber.		

LatestDeliveryTime

Feltnavn	SenestLeveringsTid	Alternativ term	
Brug	0..1	Afløftes	Aftales
Datatype	Time		
Definition	Det senest mulige leveringstidspunkt angivet af Køber.		

TrackingID

Feltnavn	SporingsID	Alternativ term	
Brug	0..1	Afløftes	Aftales
Datatype	Identifier		
Definition	Leveringens Sporings-id (til transportsporing).		

Klasse specifikationer**DeliveryLocation**

Klassenavn	LeveringsSted	Alternativ term	
Brug	0..1	Afløftes	Ja
Datatype	Location		
Definition	Oplysninger vedrørende Lokation (LeveringsAdresse).		
Anbefaling	Adressen skal være af typen StructuredDK		
Se afsnit	G30 3.30.1		
Se i øvrigt	OIOUBL_GUIDE_ADRESSE (G36)		

RequestedDeliveryPeriod

Klassenavn	ForespurgtLeveringsPeriode	Alternativ term	
Brug	0..1	Afløftes	Ja
Datatype	Period		
Definition	Den ønskede Leveringsperiode.		
Forretningsregel	For beskeder der stammer fra kunder		
Se afsnit	G30 3.78		

DeliveryParty

Klassenavn	LeveringsPart	Alternativ term	
Brug	0..1	Afløftes	Ja
Datatype	Party		
Definition	Den part, som varerne/tjenesterne skal leveres til.		
Forretningsregel	Brug hvis forskellig fra køber part		
Se afsnit	G30 3.70		
Se i øvrigt	OIOUBL_GUIDE_PART (G23)		

Despatch

Klassenavn	Afsendelse	Alternativ term	
Brug	0..1	Afløftes	Aftales
Datatype	Despatch		
Definition	Den part, der har afsendt leveringen.		
Se afsnit	G30 3.32		

Ekskluderede klasser og felter i Delivery (Levering)

Navn	DK-Navn	Type
DeliveryAddress	LeveringsAdresse	Klasse
PromisedDeliveryPeriod	LovetLeveringsPeriode	Klasse
EstimatedDeliveryPeriod	EstimeretLeveringsPeriode	Klasse

3.14. Invoice.DeliveryTerms

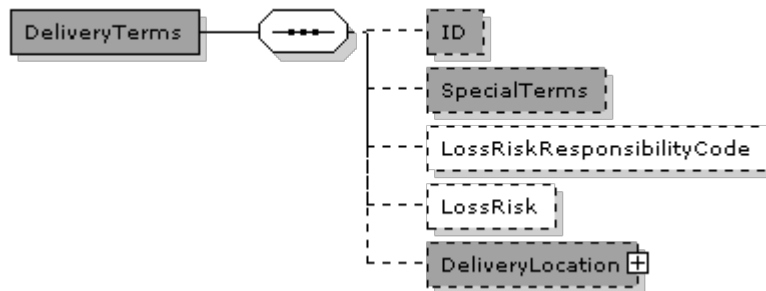

DeliveryTerms (LeveringsBetingelser) specifikation

Navn	LeveringsBetingelser	Alternativ term	
Definition	Oplysninger vedrørende LeveringsBetingelser.		
Se i øvrigt	OIOUBL_GUIDE_LEVBETING (G20)		

Felter

UBL-Navn	DK-Navn	Datatype	Afløftes	Brug
ID	ID	Identifier	Ja	0..1
SpecialTerms	SpecialBetingelser	Text	Ja	0..1
LossRiskResponsibilityCode	TabRisikoAnsvarsKode	Code	Aftales	0..1
LossRisk	TabRisiko	Text	Aftales	0..1

Underklasser i klassen DeliveryTerms (LeveringsBetingelser)

UBL-Navn	DK-Navn	Afløftes	Brug	Reference
DeliveryLocation	LeveringsLokation	Ja	0..1	3.14.1

Felt specifikationer

ID

Feltnavn	ID	Alternativ term	
Brug	0..1	Afløftes	Ja
Datatype	Identifier		
Definition	Identifikation for LeveringsBetingelser.		
Forretningsregel	Hvis denne anvendes, bør der anvendes Incoterms.		
Lovlige værdier	INCOTERMS		
Eksempel	INCOTERMS		

SpecialTerms

Feltnavn	SpecialBetingelser	Alternativ term	
Brug	0..1	Afløftes	Ja
Datatype	Text		
Definition	En beskrivelse af særlige forhold vedrørende LeveringsBetingelser.		
Forretningsregel	Bruges som tillægsbetingelser til Incoterms eller i stedet for Incoterms.		
Afhængigheder	../ID		

LossRiskResponsibilityCode

Feltnavn	TabRiskAnsvarsKode	Alternativ term	
Brug	0..1	Afløftes	Aftales
Datatype	Code		
Definition	Identifikation for ansvaret for tabsrisikoen i henhold til LeveringsBetingelser, angivet som en kode.		
Afhængigheder	../LossRisk		
Eksempel	FOB		

LossRisk

Feltnavn	TabRisk	Alternativ term	
Brug	0..1	Afløftes	Aftales
Datatype	Text		
Definition	En beskrivelse af ansvaret for tabsrisikoen i henhold til LeveringsBetingelser.		
Forretningsregel	Bruges kun, hvis der ikke er nogen INCO terms, der passer.		
Afhængigheder	../LossRiskResponsibilityCode		

Klasse specifikationer

DeliveryLocation

Klassenavn	LeveringsLokation	Alternativ term	
Brug	0..1	Afløftes	Ja
Datatype	Location		
Definition	Oplysninger vedrørende en Lokation, f.eks. en havn.		
Anbefaling	Kræves for visse Incoterms.		
Se afsnit	3.14.1		

Ekskluderede klasser og felter i DeliveryTerms (LeveringsBetingelser)

Navn	DK-Navn	Type
AllowanceCharge	RabatGebyr	Klasse

3.14.1. Invoice.DeliveryTerms.DeliveryLocation

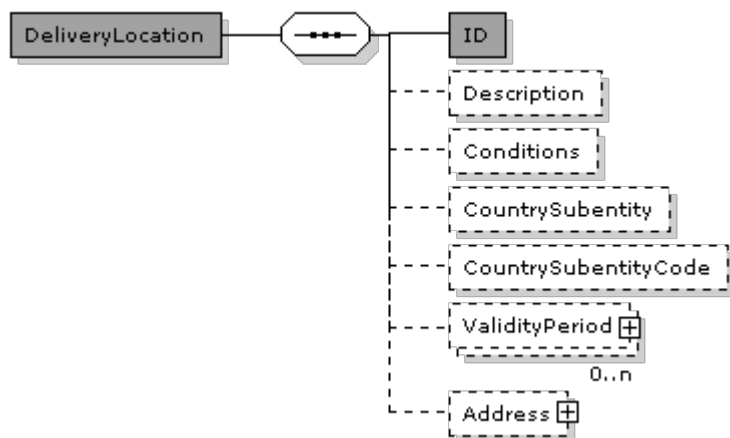

DeliveryLocation (Lokation) specifikation

Navn	Lokation	Alternativ term	
Definition	Oplysninger vedrørende Lokation.		

Felter

UBL-Navn	DK-Navn	Datatype	Afløftes	Brug
ID	ID	Identifier	Ja	1
Description	Beskrivelse	Text	Aftales	0..1
Conditions	Betingelser	Text	Aftales	0..1
CountrySubentity	Område	Text	Aftales	0..1
CountrySubentityCode	OmrådeKode	Code	Aftales	0..1

Underklasser i klassen DeliveryLocation (Lokation)

UBL-Navn	DK-Navn	Afløftes	Brug	Reference
ValidityPeriod	GyldighedsPeriode	Aftales	0..n	G30 3.78
Address	Adresse	Aftales	0..1	G30 3.1

Felt specifikationer**ID**

Feltnavn	ID	Alternativ term	
Brug	1	Afløftes	Ja
Datatype	Identifier		
Definition	Entydig identifikation for lokationen, f.eks. EAN-lokationsnummer (GLN).		
Forretningsregel	Hvis ID ikke er angivet, er Adresse obligatorisk.		

Description

Feltnavn	Beskrivelse	Alternativ term	
Brug	0..1	Afløftes	Aftales
Datatype	Text		
Definition	Beskrivelse eller navn på Lokation.		

Conditions

Feltnavn	Betingelser	Alternativ term	
Brug	0..1	Afløftes	Aftales
Datatype	Text		
Definition	Betingelser, der beskriver lokationen.		

CountrySubentity

Feltnavn	Område	Alternativ term	
Brug	0..1	Afløftes	Aftales
Datatype	Text		
Definition	En landsdel f.eks. et amt eller en stat.		

CountrySubentityCode

Feltnavn	OmrådeKode	Alternativ term	
Brug	0..1	Afløftes	Aftales
Datatype	Code		
Definition	En landsdel, f.eks. et amt eller en stat, angivet som en kode.		

Klasse specifikationer**ValidityPeriod**

Klassenavn	GyldighedsPeriode	Alternativ term	
Brug	0..n	Afløftes	Aftales
Datatype	Period		
Definition	Periode(r), hvor Lokation kan bruges f.eks. til levering.		
Se afsnit	G30 3.78		

Address

Klassenavn	Adresse	Alternativ term	
Brug	0..1	Afløftes	Aftales
Datatype	Address		
Definition	Oplysninger vedrørende lokationens adresse.		
Forretningsregel	Hvis ID ikke er angivet, er Adresse obligatorisk.		
Se afsnit	G30 3.1		

Ekskluderede klasser og felter i DeliveryLocation (Lokation)

Ingen

3.15. Invoice.TaxExchangeRate

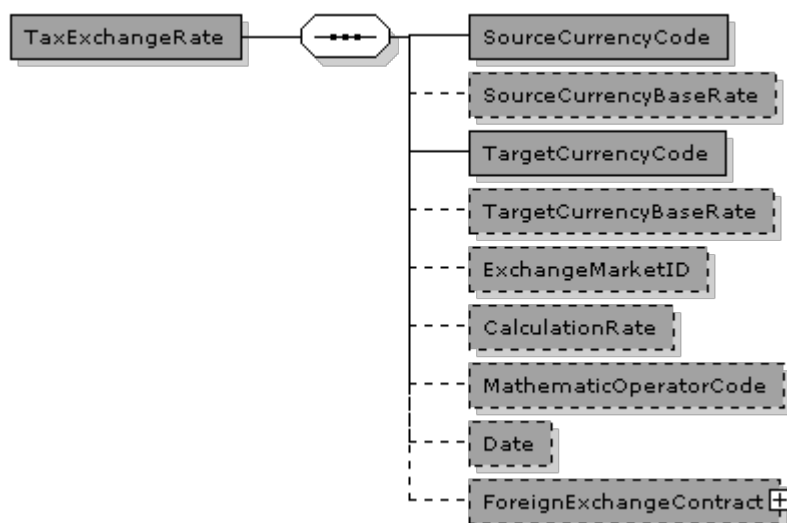

TaxExchangeRate (ValutaKurs) specifikation

Navn	ValutaKurs	Alternativ term	
Definition	Oplysninger vedrørende VekselKurs.		
Se i øvrigt	OIOUBL_GUIDE_VALUTA (G18)		

Felter

UBL-Navn	DK-Navn	Datatype	Afløftes	Brug
SourceCurrencyCode	KildeValutaKode	Code	Ja	1
SourceCurrencyBaseRate	KildeValutaKurs	Rate	Ja	0..1
TargetCurrencyCode	ModtagerValutaKode	Code	Ja	1
TargetCurrencyBaseRate	ModtagerValutaKurs	Rate	Ja	0..1
ExchangeMarketID	ValutaMarkedID	Identifier	Ja	0..1
CalculationRate	BeregningsKurs	Rate	Ja	0..1
MathematicOperatorCode	OperaterKode	Code	Ja	0..1
Date	Dato	Date	Ja	0..1

Underklasser i klassen TaxExchangeRate (ValutaKurs)

UBL-Navn	DK-Navn	Afløftes	Brug	Reference
ForeignExchangeContract	ValutaBørsKontrakt	Ja	0..1	3.15.1

Felt specifikationer

SourceCurrencyCode

Feltnavn	KildeValutaKode	Alternativ term	
Brug	1	Afløftes	Ja
Datatype	Code		
Definition	Kildevalutaen for Vekselkurs, dvs. den valuta, som kursen beregnes ud fra (valutakodedefinition)		
Kodeliste	urn:un:unece:unefact:codelist:specification:54217:2001		
Eksempel	DKK		

SourceCurrencyBaseRate

Feltnavn	KildeValutaKurs	Alternativ term	
Brug	0..1	Afløftes	Ja
Datatype	Rate		
Definition	Enhedsgrundlaget for kildevalutaen for valutaer med små valutaenheder.		
Forretningsregel	Bruges kun ved mindre valutaer		
Eksempel	0.34		

TargetCurrencyCode

Feltnavn	ModtagerValutaKode	Alternativ term	
Brug	1	Afløftes	Ja
Datatype	Code		
Definition	Modtagervalutaen for vekselkursen, dvs. den valuta, som der omregnes til (valutakodedefinition)		
Kodeliste	urn:un:unece:unefact:codelist:specification:54217:2001		
Eksempel	EUR		

TargetCurrencyBaseRate

Feltnavn	ModtagerValutaKurs	Alternativ term	
Brug	0..1	Afløftes	Ja
Datatype	Rate		
Definition	Enhedsgrundlaget for modtagervalutaen for valutaer med små valutaenheder.		
Forretningsregel	Bruges kun ved mindre valutaer		
Eksempel	3.21		

ExchangeMarketID

Feltnavn	ValutaMarkedID	Alternativ term	
Brug	0..1	Afløftes	Ja
Datatype	Identificer		
Definition	Identifikation for det valutamarked, der anvendes som kilde til Vekselkursen.		
Eksempel	Danmarks Nationalbank		

CalculationRate

Feltnavn	BeregningsKurs	Alternativ term	
Brug	0..1	Afløftes	Ja
Datatype	Rate		
Definition	Den faktor, som KildeValuta ganges med, for at beregne ModtagerValuta.		
Eksempel	0.1300		

MathematicOperatorCode

Feltnavn	OperaterKode	Alternativ term	
Brug	0..1	Afløftes	Ja
Datatype	Code		
Definition	Id, der angiver om der skal ganges eller divideres med BeregningsKurs, angivet som en kode.		
Kodeliste	urn:oasis:names:specification:ubl:schema:xsd:OperatorCode		
Eksempel	Multiply		

Date

Feltnavn	Dato	Alternativ term	
Brug	0..1	Afløftes	Ja
Datatype	Date		
Definition	Dato for vekslingen.		
Eksempel	39041		

Klasse specifikationer

ForeignExchangeContract

Klassenavn	ValutaBørsKontrakt	Alternativ term	
Brug	0..1	Afløftes	Ja
Datatype	Contract		
Definition	Oplysninger vedrørende ValutaBørsKontrakt.		
Se afsnit	3.15.1		

Ekskluderede klasser og felter i TaxExchangeRate (ValutaKurs)

Ingen

3.15.1. Invoice.TaxExchangeRate.ForeignExchangeContract

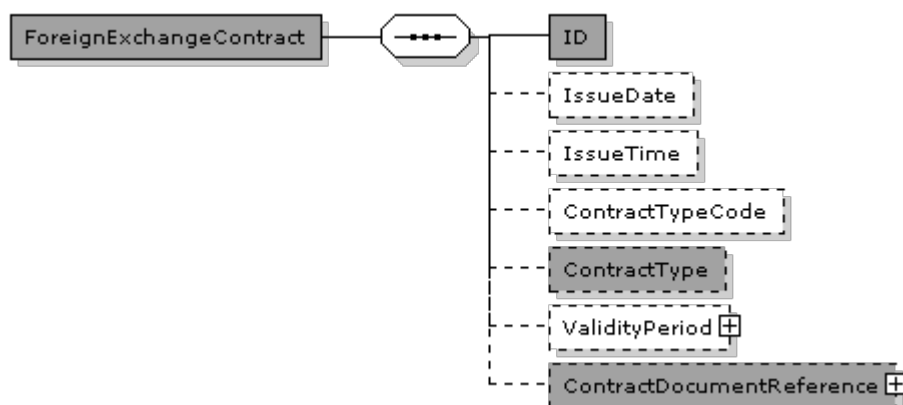

ForeignExchangeContract (Kontrakt) specifikation

Navn	Kontrakt	Alternativ term	
Definition	Oplysninger vedrørende en Kontrakt.		

Felter

UBL-Navn	DK-Navn	Datatype	Afløftes	Brug
ID	ID	Identifier	Ja	1
IssueDate	UdstedelsesDato	Date	Aftales	0..1
IssueTime	UdstedelsesTid	Time	Aftales	0..1
ContractTypeCode	KontraktTypeKode	Code	Aftales	0..1
ContractType	KontraktType	Text	Ja	0..1

Underklasser i klassen ForeignExchangeContract (Kontrakt)

UBL-Navn	DK-Navn	Afløftes	Brug	Reference
ValidityPeriod	GyldighedsPeriode	Aftales	0..1	G30 3.78
ContractDocumentReference	KontraktDokumentReference	Ja	0..1	3.15.1.1

Felt specifikationer**ID**

Feltnavn	ID	Alternativ term	
Brug	1	Afløftes	Ja
Datatype	Identifier		
Definition	Identifikation for Kontrakt.		
Forretningsregel	Identifikation, der kendes af de relevante parter.		
Eksempel	CC23		

IssueDate

Feltnavn	UdstedelsesDato	Alternativ term	
Brug	0..1	Afløftes	Aftales
Datatype	Date		
Definition	Dato for udstedelse af Kontrakt.		

IssueTime

Feltnavn	UdstedelsesTid	Alternativ term	
Brug	0..1	Afløftes	Aftales
Datatype	Time		
Definition	Klokkeslæt for udstedelse af Kontrakt.		

ContractTypeCode

Feltnavn	KontraktTypeKode	Alternativ term	
Brug	0..1	Afløftes	Aftales
Datatype	Code		
Definition	Typeangivelse for Kontrakt, angivet som en kode.		
Forretningsregel	En kode, der aftales bilateralt, hvis det er relevant.		
Eksempel	D1		

ContractType

Feltnavn	KontraktType	Alternativ term	
Brug	0..1	Afløftes	Ja
Datatype	Text		
Definition	Typeangivelse for Kontrakt, angivet som tekst.		
Forretningsregel	Anvendes, hvis der ikke findes en relevant kode.		
Anbefaling	Valgfri		
Afhængigheder	../ContractTypeCode		
Eksempel	Framework contract		

Klasse specifikationer**ValidityPeriod**

Klassenavn	GyldighedsPeriode	Alternativ term	
Brug	0..1	Afløftes	Aftales
Datatype	Period		
Definition	Oplysninger vedrørende GyldighedsPeriode.		
Se afsnit	G30 3.78		

ContractDocumentReference

Klassenavn	KontraktDokumentReference	Alternativ term	
Brug	0..1	Afløftes	Ja
Datatype	DocumentReference		
Definition	Oplysninger vedrørende KontraktDokumentReference.		
Se afsnit	3.15.1.1		

Ekskluderede klasser og felter i ForeignExchangeContract (Kontrakt)

Ingen

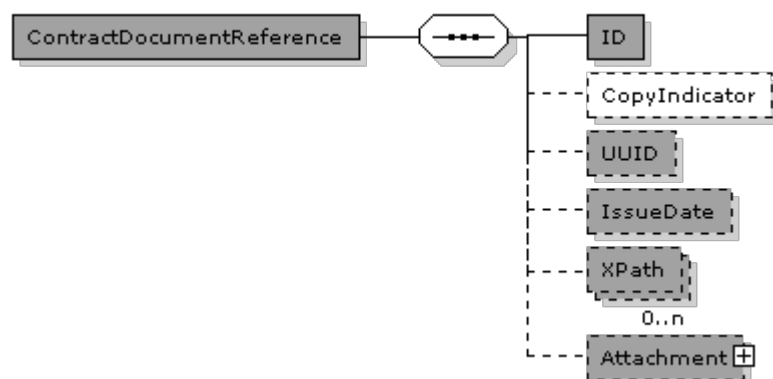
3.15.1.1.**Invoice.TaxExchangeRate.ForeignExchangeContract.ContractDocumentReference****ContractDocumentReference (DokumentReference) specifikation**

Navn	DokumentReference	Alternativ term	
Definition	Oplysninger om et dokument, der refereres til i et andet dokument.		
Se i øvrigt	OIOUBL_GUIDE_DOKUMENTREF (G21)		

Felter

UBL-Navn	DK-Navn	Datatype	Afløftes	Brug
ID	ID	Identifier	Ja	1
CopyIndicator	KopiIndikator	Indicator	Aftales	0..1
UUID	UniversalUnikID	Identifier	Ja	0..1
IssueDate	UdstedelsesDato	Date	Ja	0..1
XPath	XPath	Text	Ja	0..n

Underklasser i klassen ContractDocumentReference (DokumentReference)

UBL-Navn	DK-Navn	Afløftes	Brug	Reference
Attachment	Vedhæftet	Ja	0..1	3.15.1.1.1

Felt specifikationer**ID**

Feltnavn	ID	Alternativ term	
Brug	1	Afløftes	Ja
Datatype	Identifier		
Definition	Identifikation for det dokument, der refereres til.		
Eksempel	428.34		

CopyIndicator

Feltnavn	KopiIndikator	Alternativ term	
Brug	0..1	Afløftes	Aftales
Datatype	Indicator		
Definition	Angiver, om dokumentet, der refereres til, er en kopi (sand) eller originalen (falsk).		
Eksempel	false		

UUID

Feltnavn	UniversalUnikID	Alternativ term	
Brug	0..1	Afløftes	Ja
Datatype	Identifier		
Definition	Computergenereret universelt entydigt id (UUID) for dokument-instansen, der refereres til.		
Se i øvrigt	OIOUBL_GUIDE_UUID (G32)		

IssueDate

Feltnavn	UdstedelsesDato	Alternativ term	
Brug	0..1	Afløftes	Ja
Datatype	Date		
Definition	Den dato, afsenderen af referencedokumentet har angivet for, hvornår referencedokumentet blev udstedt.		
Eksempel	2006-09-01		

XPath

Feltnavn	XPath	Alternativ term	
Brug	0..n	Afløftes	Ja
Datatype	Text		
Definition	Refererer til en anden del af den samme dokumentinstans.		
Eksempel	/DocumentReference[ID='428.22']		

Klasse specifikationer**Attachment**

Klassenavn	Vedhæftet	Alternativ term	
Brug	0..1	Afløftes	Ja
Datatype	Attachment		
Definition	Et bilag, der refereres til eksternt, refereret på MIME-lokationen eller indlejret.		
Se afsnit	3.15.1.1.1		

Ekskluderede klasser og felter i ContractDocumentReference (DokumentReference)

Navn	DK-Navn	Type
DocumentTypeCode	DokumentTypeKode	Felt
DocumentType	DokumentType	Felt

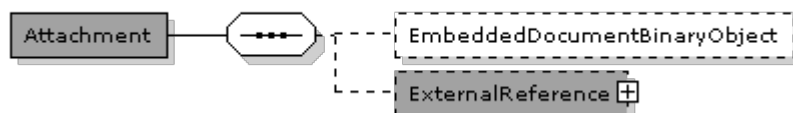
3.15.1.1.1.**Invoice.TaxExchangeRate.ForeignExchangeContract.ContractDocumentReference.Attachment****Attachment (Vedhæftet) specifikation**

Navn	Vedhæftet	Alternativ term	
Definition	Oplysninger om et bilag. Der kan refereres til et bilag eksternt (med elementet URI), internt (med referenceelementet MIME) eller i selve dokumentet (med elementet IndlejretDokument).		
Se i øvrigt	OIOUBL_GUIDE_BILAG (G21)		

Felter

UBL-Navn	DK-Navn	Datatype	Afløftes	Brug
EmbeddedDocumentBinaryObject	IndlejretDokument	Binary Object	Aftales	0..1

Underklasser i klassen Attachment (Vedhæftet)

UBL-Navn	DK-Navn	Afløftes	Brug	Reference
ExternalReference	EksternReference	Ja	0..1	G30 3.41

Felt specifikationer**EmbeddedDocumentBinaryObject**

Felt navn	IndlejretDokument	Alternativ term	
Brug	0..1	Afløftes	Aftales
Datatype	Binary Object		
Definition	Indeholder et indlejret dokument som et BLOB.		
Forretningsregel	Kun tilladt hvis ExternalReference ikke er anvendt, og hvis bilateral aftalt.		
Afhængigheder	../ExternalReference		

Klasse specifikationer**ExternalReference**

3.15.1.1.1. Invoice.TaxExchangeRate.ForeignExchangeContract.ContractDocumentReference.Attachment

Klassenavn	EksternReference	Alternativ term	
Brug	0..1	Afløftes	Ja
Datatype	ExternalReference		
Definition	Et bilag, der refereres til eksternt, refereret på MIME-lokationen eller indlejret.		
Forretningsregel	Kun tilladt hvis EmbeddedDocumentBinaryObject ikke er angivet		
Afhængigheder	../EmbeddedDocumentBinaryObject		
Se afsnit	G30 3.41		

Ekskluderede klasser og felter i Attachment (Vedhæftet)

Ingen

3.16. Invoice.PricingExchangeRate

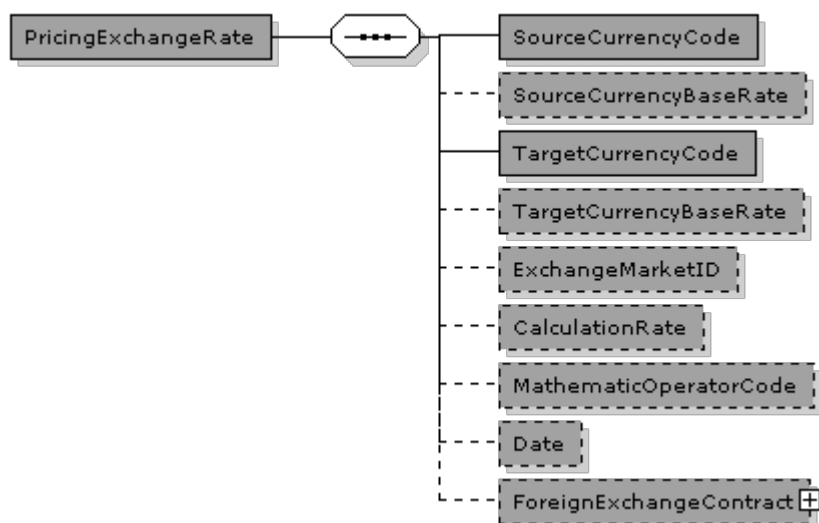

PricingExchangeRate (ValutaKurs) specifikation

Navn	ValutaKurs	Alternativ term	
Definition	Oplysninger vedrørende VekselKurs.		
Se i øvrigt	OIOUBL_GUIDE_VALUTA (G18)		

Felter

UBL-Navn	DK-Navn	Datatype	Afløftes	Brug
SourceCurrencyCode	KildeValutaKode	Code	Ja	1
SourceCurrencyBaseRate	KildeValutaKurs	Rate	Ja	0..1
TargetCurrencyCode	ModtagerValutaKode	Code	Ja	1
TargetCurrencyBaseRate	ModtagerValutaKurs	Rate	Ja	0..1
ExchangeMarketID	ValutaMarkedID	Identifier	Ja	0..1
CalculationRate	BeregningsKurs	Rate	Ja	0..1
MathematicOperatorCode	OperaterKode	Code	Ja	0..1
Date	Dato	Date	Ja	0..1

Underklasser i klassen PricingExchangeRate (ValutaKurs)

UBL-Navn	DK-Navn	Afløftes	Brug	Reference
ForeignExchangeContract	ValutaBørsKontrakt	Ja	0..1	3.16.1

Felt specifikationer

SourceCurrencyCode

Feltnavn	KildeValutaKode	Alternativ term	
Brug	1	Afløftes	Ja
Datatype	Code		
Definition	Kildevalutaen for Vekselkurs, dvs. den valuta, som kursen beregnes ud fra (valutakodedefinition)		
Kodeliste	urn:un:unece:unefact:codelist:specification:54217:2001		
Eksempel	DKK		

SourceCurrencyBaseRate

Feltnavn	KildeValutaKurs	Alternativ term	
Brug	0..1	Afløftes	Ja
Datatype	Rate		
Definition	Enhedsgrundlaget for kildevalutaen for valutaer med små valutaenheder.		
Forretningsregel	Bruges kun ved mindre valutaer		
Eksempel	0.34		

TargetCurrencyCode

Feltnavn	ModtagerValutaKode	Alternativ term	
Brug	1	Afløftes	Ja
Datatype	Code		
Definition	Modtagervalutaen for vekselkursen, dvs. den valuta, som der omregnes til (valutakodedefinition)		
Kodeliste	urn:un:unece:unefact:codelist:specification:54217:2001		
Eksempel	EUR		

TargetCurrencyBaseRate

Feltnavn	ModtagerValutaKurs	Alternativ term	
Brug	0..1	Afløftes	Ja
Datatype	Rate		
Definition	Enhedsgrundlaget for modtagervalutaen for valutaer med små valutaenheder.		
Forretningsregel	Bruges kun ved mindre valutaer		
Eksempel	3.21		

ExchangeMarketID

Feltnavn	ValutaMarkedID	Alternativ term	
Brug	0..1	Afløftes	Ja
Datatype	Identificer		
Definition	Identifikation for det valutamarked, der anvendes som kilde til Vekselkursen.		
Eksempel	Danmarks Nationalbank		

CalculationRate

Feltnavn	BeregningsKurs	Alternativ term	
Brug	0..1	Afløftes	Ja
Datatype	Rate		
Definition	Den faktor, som KildeValuta ganges med, for at beregne ModtagerValuta.		
Eksempel	0.1300		

MathematicOperatorCode

Feltnavn	OperaterKode	Alternativ term	
Brug	0..1	Afløftes	Ja
Datatype	Code		
Definition	Id, der angiver om der skal ganges eller divideres med BeregningsKurs, angivet som en kode.		
Kodeliste	urn:oasis:names:specification:ubl:schema:xsd:OperatorCode		
Eksempel	Multiply		

Date

Feltnavn	Dato	Alternativ term	
Brug	0..1	Afløftes	Ja
Datatype	Date		
Definition	Dato for vekslingen.		
Eksempel	39041		

Klasse specifikationer

ForeignExchangeContract

Klassenavn	ValutaBørsKontrakt	Alternativ term	
Brug	0..1	Afløftes	Ja
Datatype	Contract		
Definition	Oplysninger vedrørende ValutaBørsKontrakt.		
Se afsnit	3.16.1		

Ekskluderede klasser og felter i PricingExchangeRate (ValutaKurs)

Ingen

3.16.1. Invoice.PricingExchangeRate.ForeignExchangeContract

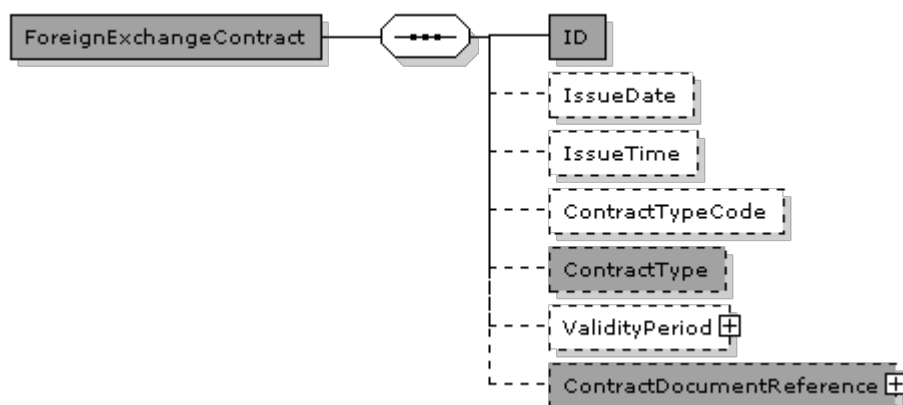

ForeignExchangeContract (Kontrakt) specifikation

Navn	Kontrakt	Alternativ term	
Definition	Oplysninger vedrørende en Kontrakt.		

Felter

UBL-Navn	DK-Navn	Datatype	Afløftes	Brug
ID	ID	Identifier	Ja	1
IssueDate	UdstedelsesDato	Date	Aftales	0..1
IssueTime	UdstedelsesTid	Time	Aftales	0..1
ContractTypeCode	KontraktTypeKode	Code	Aftales	0..1
ContractType	KontraktType	Text	Ja	0..1

Underklasser i klassen ForeignExchangeContract (Kontrakt)

UBL-Navn	DK-Navn	Afløftes	Brug	Reference
ValidityPeriod	GyldighedsPeriode	Aftales	0..1	G30 3.78
ContractDocumentReference	KontraktDokumentReference	Ja	0..1	3.16.1.1

Felt specifikationer

ID

Feltnavn	ID	Alternativ term	
Brug	1	Afløftes	Ja
Datatype	Identifier		
Definition	Identifikation for Kontrakt.		
Forretningsregel	Identifikation, der kendes af de relevante parter.		
Eksempel	CC23		

IssueDate

Feltnavn	UdstedelsesDato	Alternativ term	
Brug	0..1	Afløftes	Aftales
Datatype	Date		
Definition	Dato for udstedelse af Kontrakt.		

IssueTime

Feltnavn	UdstedelsesTid	Alternativ term	
Brug	0..1	Afløftes	Aftales
Datatype	Time		
Definition	Klokkeslæt for udstedelse af Kontrakt.		

ContractTypeCode

Feltnavn	KontraktTypeKode	Alternativ term	
Brug	0..1	Afløftes	Aftales
Datatype	Code		
Definition	Typeangivelse for Kontrakt, angivet som en kode.		
Forretningsregel	En kode, der aftales bilateralt, hvis det er relevant.		
Eksempel	D1		

ContractType

Feltnavn	KontraktType	Alternativ term	
Brug	0..1	Afløftes	Ja
Datatype	Text		
Definition	Typeangivelse for Kontrakt, angivet som tekst.		
Forretningsregel	Anvendes, hvis der ikke findes en relevant kode.		
Anbefaling	Valgfri		
Afhængigheder	../ContractTypeCode		
Eksempel	Framework contract		

Klasse specifikationer

ValidityPeriod

Klassenavn	GyldighedsPeriode	Alternativ term	
Brug	0..1	Afløftes	Aftales
Datatype	Period		
Definition	Oplysninger vedrørende GyldighedsPeriode.		
Se afsnit	G30 3.78		

ContractDocumentReference

Klassenavn	KontraktDokumentReference	Alternativ term	
Brug	0..1	Afløftes	Ja
Datatype	DocumentReference		
Definition	Oplysninger vedrørende KontraktDokumentReference.		
Se afsnit	3.16.1.1		

Ekskluderede klasser og felter i ForeignExchangeContract (Kontrakt)

Ingen

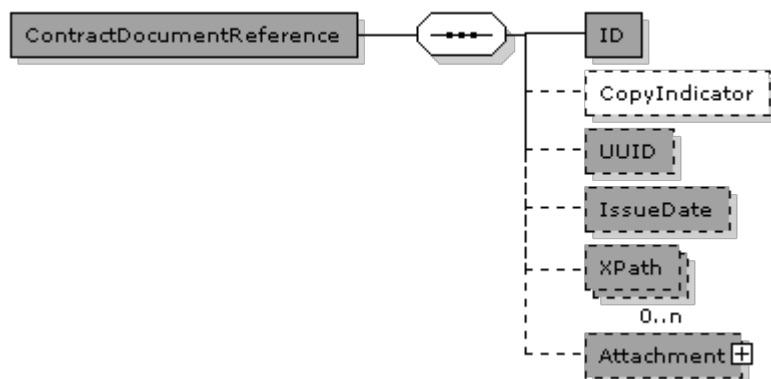
3.16.1.1.**Invoice.PricingExchangeRate.ForeignExchangeContract.ContractDocumentReference****ContractDocumentReference (DokumentReference) specifikation**

Navn	DokumentReference	Alternativ term	
Definition	Oplysninger om et dokument, der refereres til i et andet dokument.		
Se i øvrigt	OIOUBL_GUIDE_DOKUMENTREF (G21)		

Felter

UBL-Navn	DK-Navn	Datatype	Afløftes	Brug
ID	ID	Identifier	Ja	1
CopyIndicator	KopiIndikator	Indicator	Aftales	0..1
UUID	UniversalUnikID	Identifier	Ja	0..1
IssueDate	UdstedelsesDato	Date	Ja	0..1
XPath	XPath	Text	Ja	0..n

Underklasser i klassen ContractDocumentReference (DokumentReference)

UBL-Navn	DK-Navn	Afløftes	Brug	Reference
Attachment	Vedhæftet	Ja	0..1	3.16.1.1.1

Felt specifikationer**ID**

Feltnavn	ID	Alternativ term	
Brug	1	Afløftes	Ja
Datatype	Identifier		
Definition	Identifikation for det dokument, der refereres til.		
Eksempel	428.34		

CopyIndicator

Feltnavn	KopiIndikator	Alternativ term	
Brug	0..1	Afløftes	Aftales
Datatype	Indicator		
Definition	Angiver, om dokumentet, der refereres til, er en kopi (sand) eller originalen (falsk).		
Eksempel	false		

UUID

Feltnavn	UniversalUnikID	Alternativ term	
Brug	0..1	Afløftes	Ja
Datatype	Identifier		
Definition	Computergenereret universelt entydigt id (UUID) for dokument-instansen, der refereres til.		
Se i øvrigt	OIOUBL_GUIDE_UUID (G32)		

IssueDate

Feltnavn	UdstedelsesDato	Alternativ term	
Brug	0..1	Afløftes	Ja
Datatype	Date		
Definition	Den dato, afsenderen af referencedokumentet har angivet for, hvornår referencedokumentet blev udstedt.		
Eksempel	2006-09-01		

XPath

Feltnavn	XPath	Alternativ term	
Brug	0..n	Afløftes	Ja
Datatype	Text		
Definition	Refererer til en anden del af den samme dokumentinstans.		
Eksempel	/DocumentReference[ID='428.22']		

Klasse specifikationer**Attachment**

Klassenavn	Vedhæftet	Alternativ term	
Brug	0..1	Afløftes	Ja
Datatype	Attachment		
Definition	Et bilag, der refereres til eksternt, refereret på MIME-lokationen eller indlejret.		
Se afsnit	3.16.1.1.1		

Ekskluderede klasser og felter i ContractDocumentReference (DokumentReference)

Navn	DK-Navn	Type
DocumentTypeCode	DokumentTypeKode	Felt
DocumentType	DokumentType	Felt

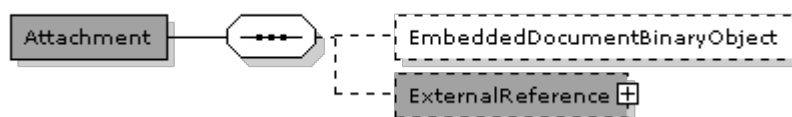
3.16.1.1.1.**Invoice.PricingExchangeRate.ForeignExchangeContract.ContractDocumentReference.Attachment****Attachment (Vedhæftet) specifikation**

Navn	Vedhæftet	Alternativ term	
Definition	Oplysninger om et bilag. Der kan refereres til et bilag eksternt (med elementet URI), internt (med referenceelementet MIME) eller i selve dokumentet (med elementet IndlejretDokument).		
Se i øvrigt	OIOUBL_GUIDE_BILAG (G21)		

Felter

UBL-Navn	DK-Navn	Datatype	Afløftes	Brug
EmbeddedDocumentBinaryObject	IndlejretDokument	Binary Object	Aftales	0..1

Underklasser i klassen Attachment (Vedhæftet)

UBL-Navn	DK-Navn	Afløftes	Brug	Reference
ExternalReference	EksternReference	Ja	0..1	G30 3.41

Felt specifikationer**EmbeddedDocumentBinaryObject**

Felt navn	IndlejretDokument	Alternativ term	
Brug	0..1	Afløftes	Aftales
Datatype	Binary Object		
Definition	Indeholder et indlejret dokument som et BLOB.		
Forretningsregel	Kun tilladt hvis ExternalReference ikke er anvendt, og hvis bilateralt aftalt.		
Afhængigheder	../ExternalReference		

Klasse specifikationer**ExternalReference**

Invoice.PricingExchangeRate.ForeignExchangeContract.ContractDocumentReference.Attachment

Klassenavn	EksternReference	Alternativ term	
Brug	0..1	Afløftes	Ja
Datatype	ExternalReference		
Definition	Et bilag, der refereres til eksternt, refereret på MIME-lokationen eller indlejret.		
Forretningsregel	Kun tilladt hvis EmbeddedDocumentBinaryObject ikke er angivet		
Afhængigheder	../EmbeddedDocumentBinaryObject		
Se afsnit	G30 3.41		

Ekskluderede klasser og felter i Attachment (Vedhæftet)

Ingen

3.17. Invoice.PaymentExchangeRate

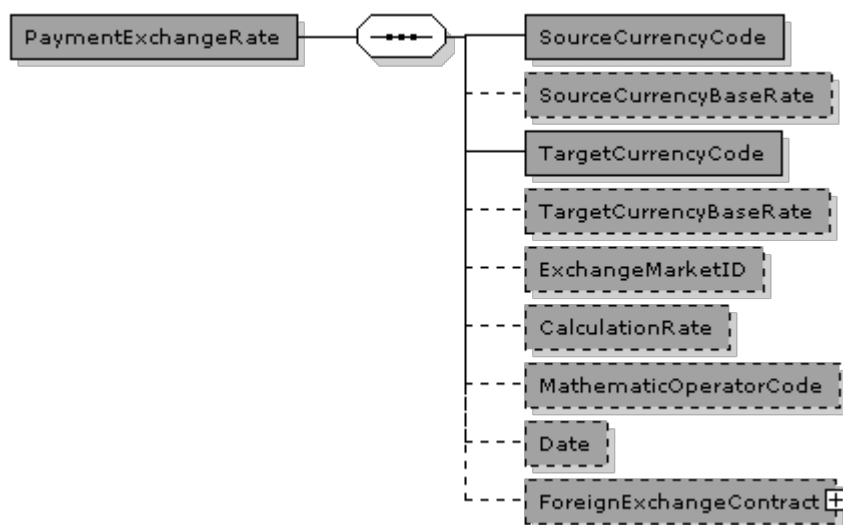

PaymentExchangeRate (ValutaKurs) specifikation

Navn	ValutaKurs	Alternativ term	
Definition	Oplysninger vedrørende VekselKurs.		
Se i øvrigt	OIOUBL_GUIDE_VALUTA (G18)		

Felter

UBL-Navn	DK-Navn	Datatype	Afløftes	Brug
SourceCurrencyCode	KildeValutaKode	Code	Ja	1
SourceCurrencyBaseRate	KildeValutaKurs	Rate	Ja	0..1
TargetCurrencyCode	ModtagerValutaKode	Code	Ja	1
TargetCurrencyBaseRate	ModtagerValutaKurs	Rate	Ja	0..1
ExchangeMarketID	ValutaMarkedID	Identifier	Ja	0..1
CalculationRate	BeregningsKurs	Rate	Ja	0..1
MathematicOperatorCode	OperaterKode	Code	Ja	0..1
Date	Dato	Date	Ja	0..1

Underklasser i klassen PaymentExchangeRate (ValutaKurs)

UBL-Navn	DK-Navn	Afløftes	Brug	Reference
ForeignExchangeContract	ValutaBørsKontrakt	Ja	0..1	3.17.1

Felt specifikationer

SourceCurrencyCode

Feltnavn	KildeValutaKode	Alternativ term	
Brug	1	Afløftes	Ja
Datatype	Code		
Definition	Kildevalutaen for Vekselkurs, dvs. den valuta, som kursen beregnes ud fra (valutakodedefinition)		
Kodeliste	urn:un:unece:unefact:codelist:specification:54217:2001		
Eksempel	DKK		

SourceCurrencyBaseRate

Feltnavn	KildeValutaKurs	Alternativ term	
Brug	0..1	Afløftes	Ja
Datatype	Rate		
Definition	Enhedsgrundlaget for kildevalutaen for valutaer med små valutaenheder.		
Forretningsregel	Bruges kun ved mindre valutaer		
Eksempel	0.34		

TargetCurrencyCode

Feltnavn	ModtagerValutaKode	Alternativ term	
Brug	1	Afløftes	Ja
Datatype	Code		
Definition	Modtagervalutaen for vekselkursen, dvs. den valuta, som der omregnes til (valutakodedefinition)		
Kodeliste	urn:un:unece:unefact:codelist:specification:54217:2001		
Eksempel	EUR		

TargetCurrencyBaseRate

Feltnavn	ModtagerValutaKurs	Alternativ term	
Brug	0..1	Afløftes	Ja
Datatype	Rate		
Definition	Enhedsgrundlaget for modtagervalutaen for valutaer med små valutaenheder.		
Forretningsregel	Bruges kun ved mindre valutaer		
Eksempel	3.21		

ExchangeMarketID

Feltnavn	ValutaMarkedID	Alternativ term	
Brug	0..1	Afløftes	Ja
Datatype	Identificer		
Definition	Identifikation for det valutamarked, der anvendes som kilde til Vekselkursen.		
Eksempel	Danmarks Nationalbank		

CalculationRate

Feltnavn	BeregningsKurs	Alternativ term	
Brug	0..1	Afløftes	Ja
Datatype	Rate		
Definition	Den faktor, som KildeValuta ganges med, for at beregne ModtagerValuta.		
Eksempel	0.1300		

MathematicOperatorCode

Feltnavn	OperaterKode	Alternativ term	
Brug	0..1	Afløftes	Ja
Datatype	Code		
Definition	Id, der angiver om der skal ganges eller divideres med BeregningsKurs, angivet som en kode.		
Kodeliste	urn:oasis:names:specification:ubl:schema:xsd:OperatorCode		
Eksempel	Multiply		

Date

Feltnavn	Dato	Alternativ term	
Brug	0..1	Afløftes	Ja
Datatype	Date		
Definition	Dato for vekslingen.		
Eksempel	39041		

Klasse specifikationer

ForeignExchangeContract

Klassenavn	ValutaBørsKontrakt	Alternativ term	
Brug	0..1	Afløftes	Ja
Datatype	Contract		
Definition	Oplysninger vedrørende ValutaBørsKontrakt.		
Se afsnit	3.17.1		

Ekskluderede klasser og felter i PaymentExchangeRate (ValutaKurs)

Ingen

3.17.1. Invoice.PaymentExchangeRate.ForeignExchangeContract

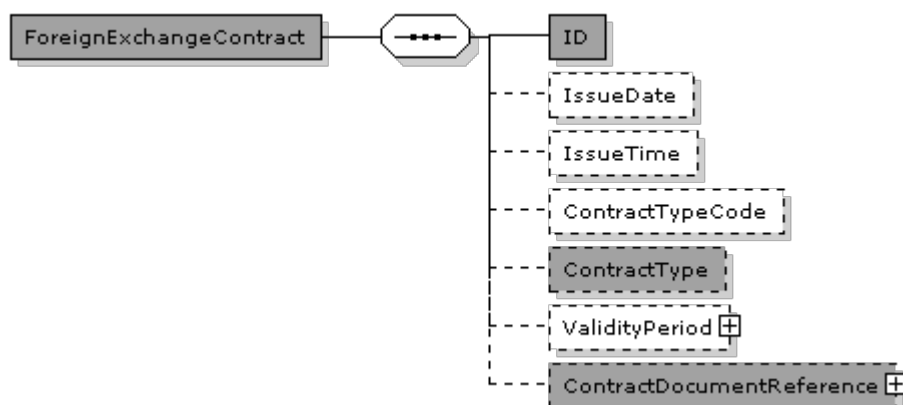

ForeignExchangeContract (Kontrakt) specifikation

Navn	Kontrakt	Alternativ term	
Definition	Oplysninger vedrørende en Kontrakt.		

Felter

UBL-Navn	DK-Navn	Datatype	Afløftes	Brug
ID	ID	Identifier	Ja	1
IssueDate	UdstedelsesDato	Date	Aftales	0..1
IssueTime	UdstedelsesTid	Time	Aftales	0..1
ContractTypeCode	KontraktTypeKode	Code	Aftales	0..1
ContractType	KontraktType	Text	Ja	0..1

Underklasser i klassen ForeignExchangeContract (Kontrakt)

UBL-Navn	DK-Navn	Afløftes	Brug	Reference
ValidityPeriod	GyldighedsPeriode	Aftales	0..1	G30 3.78
ContractDocumentReference	KontraktDokumentReference	Ja	0..1	3.17.1.1

Felt specifikationer

ID

Feltnavn	ID	Alternativ term	
Brug	1	Afløftes	Ja
Datatype	Identifier		
Definition	Identifikation for Kontrakt.		
Forretningsregel	Identifikation, der kendes af de relevante parter.		
Eksempel	CC23		

IssueDate

Feltnavn	UdstedelsesDato	Alternativ term	
Brug	0..1	Afløftes	Aftales
Datatype	Date		
Definition	Dato for udstedelse af Kontrakt.		

IssueTime

Feltnavn	UdstedelsesTid	Alternativ term	
Brug	0..1	Afløftes	Aftales
Datatype	Time		
Definition	Klokkeslæt for udstedelse af Kontrakt.		

ContractTypeCode

Feltnavn	KontraktTypeKode	Alternativ term	
Brug	0..1	Afløftes	Aftales
Datatype	Code		
Definition	Typeangivelse for Kontrakt, angivet som en kode.		
Forretningsregel	En kode, der aftales bilateralt, hvis det er relevant.		
Eksempel	D1		

ContractType

Feltnavn	KontraktType	Alternativ term	
Brug	0..1	Afløftes	Ja
Datatype	Text		
Definition	Typeangivelse for Kontrakt, angivet som tekst.		
Forretningsregel	Anvendes, hvis der ikke findes en relevant kode.		
Anbefaling	Valgfri		
Afhængigheder	../ContractTypeCode		
Eksempel	Framework contract		

Klasse specifikationer

ValidityPeriod

Klassenavn	GyldighedsPeriode	Alternativ term	
Brug	0..1	Afløftes	Aftales
Datatype	Period		
Definition	Oplysninger vedrørende GyldighedsPeriode.		
Se afsnit	G30 3.78		

ContractDocumentReference

Klassenavn	KontraktDokumentReference	Alternativ term	
Brug	0..1	Afløftes	Ja
Datatype	DocumentReference		
Definition	Oplysninger vedrørende KontraktDokumentReference.		
Se afsnit	3.17.1.1		

Ekskluderede klasser og felter i ForeignExchangeContract (Kontrakt)

Ingen

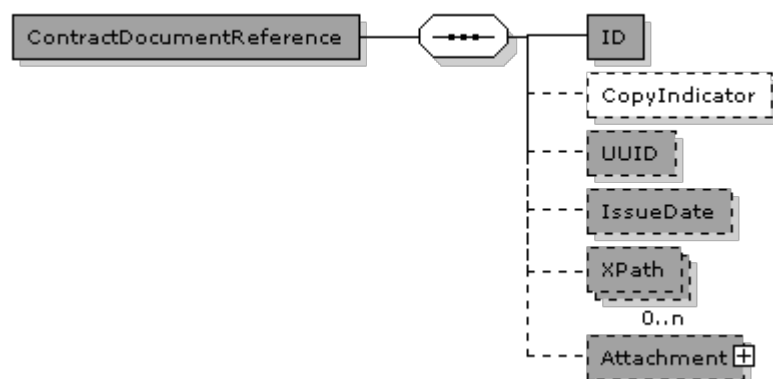
3.17.1.1.**Invoice.PaymentExchangeRate.ForeignExchangeContract.ContractDocumentReference****ContractDocumentReference (DokumentReference) specifikation**

Navn	DokumentReference	Alternativ term	
Definition	Oplysninger om et dokument, der refereres til i et andet dokument.		
Se i øvrigt	OIOUBL_GUIDE_DOKUMENTREF (G21)		

Felter

UBL-Navn	DK-Navn	Datatype	Afløftes	Brug
ID	ID	Identifier	Ja	1
CopyIndicator	KopiIndikator	Indicator	Aftales	0..1
UUID	UniversalUnikID	Identifier	Ja	0..1
IssueDate	UdstedelsesDato	Date	Ja	0..1
XPath	XPath	Text	Ja	0..n

Underklasser i klassen ContractDocumentReference (DokumentReference)

UBL-Navn	DK-Navn	Afløftes	Brug	Reference
Attachment	Vedhæftet	Ja	0..1	3.17.1.1.1

Felt specifikationer**ID**

Feltnavn	ID	Alternativ term	
Brug	1	Afløftes	Ja
Datatype	Identifier		
Definition	Identifikation for det dokument, der refereres til.		
Eksempel	428.34		

CopyIndicator

Feltnavn	KopiIndikator	Alternativ term	
Brug	0..1	Afløftes	Aftales
Datatype	Indicator		
Definition	Angiver, om dokumentet, der refereres til, er en kopi (sand) eller originalen (falsk).		
Eksempel	false		

UUID

Feltnavn	UniversalUnikID	Alternativ term	
Brug	0..1	Afløftes	Ja
Datatype	Identifier		
Definition	Computergenereret universelt entydigt id (UUID) for dokument-instansen, der refereres til.		
Se i øvrigt	OIOUBL_GUIDE_UUID (G32)		

IssueDate

Feltnavn	UdstedelsesDato	Alternativ term	
Brug	0..1	Afløftes	Ja
Datatype	Date		
Definition	Den dato, afsenderen af referencedokumentet har angivet for, hvornår referencedokumentet blev udstedt.		
Eksempel	2006-09-01		

XPath

Feltnavn	XPath	Alternativ term	
Brug	0..n	Afløftes	Ja
Datatype	Text		
Definition	Refererer til en anden del af den samme dokumentinstans.		
Eksempel	/DocumentReference[ID='428.22']		

Klasse specifikationer**Attachment**

Klassenavn	Vedhæftet	Alternativ term	
Brug	0..1	Afløftes	Ja
Datatype	Attachment		
Definition	Et bilag, der refereres til eksternt, refereret på MIME-lokationen eller indlejret.		
Se afsnit	3.17.1.1.1		

Ekskluderede klasser og felter i ContractDocumentReference (DokumentReference)

Navn	DK-Navn	Type
DocumentTypeCode	DokumentTypeKode	Felt
DocumentType	DokumentType	Felt

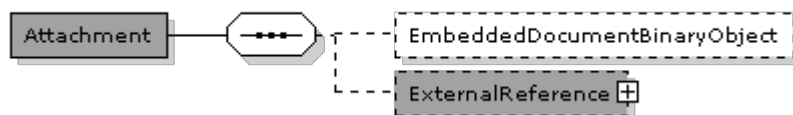
3.17.1.1.1.**Invoice.PaymentExchangeRate.ForeignExchangeContract.ContractDocumentReference.Attachment****Attachment (Vedhæftet) specifikation**

Navn	Vedhæftet	Alternativ term	
Definition	Oplysninger om et bilag. Der kan refereres til et bilag eksternt (med elementet URI), internt (med referenceelementet MIME) eller i selve dokumentet (med elementet IndlejretDokument).		
Se i øvrigt	OIOUBL_GUIDE_BILAG (G21)		

Felter

UBL-Navn	DK-Navn	Datatype	Afløftes	Brug
EmbeddedDocumentBinaryObject	IndlejretDokument	Binary Object	Aftales	0..1

Underklasser i klassen Attachment (Vedhæftet)

UBL-Navn	DK-Navn	Afløftes	Brug	Reference
ExternalReference	EksternReference	Ja	0..1	G30 3.41

Felt specifikationer**EmbeddedDocumentBinaryObject**

Feltnavn	IndlejretDokument	Alternativ term	
Brug	0..1	Afløftes	Aftales
Datatype	Binary Object		
Definition	Indeholder et indlejret dokument som et BLOB.		
Forretningsregel	Kun tilladt hvis ExternalReference ikke er anvendt, og hvis bilateralt aftalt.		
Afhængigheder	../ExternalReference		

Klasse specifikationer**ExternalReference**

Invoice.PaymentExchangeRate.ForeignExchangeContract.ContractDocumentReference.Attachment

Klassenavn	EksternReference	Alternativ term	
Brug	0..1	Afløftes	Ja
Datatype	ExternalReference		
Definition	Et bilag, der refereres til eksternt, refereret på MIME-lokationen eller indlejret.		
Forretningsregel	Kun tilladt hvis EmbeddedDocumentBinaryObject ikke er angivet		
Afhængigheder	../EmbeddedDocumentBinaryObject		
Se afsnit	G30 3.41		

Ekskluderede klasser og felter i Attachment (Vedhæftet)

Ingen

3.18. Invoice.PaymentAlternativeExchangeRate

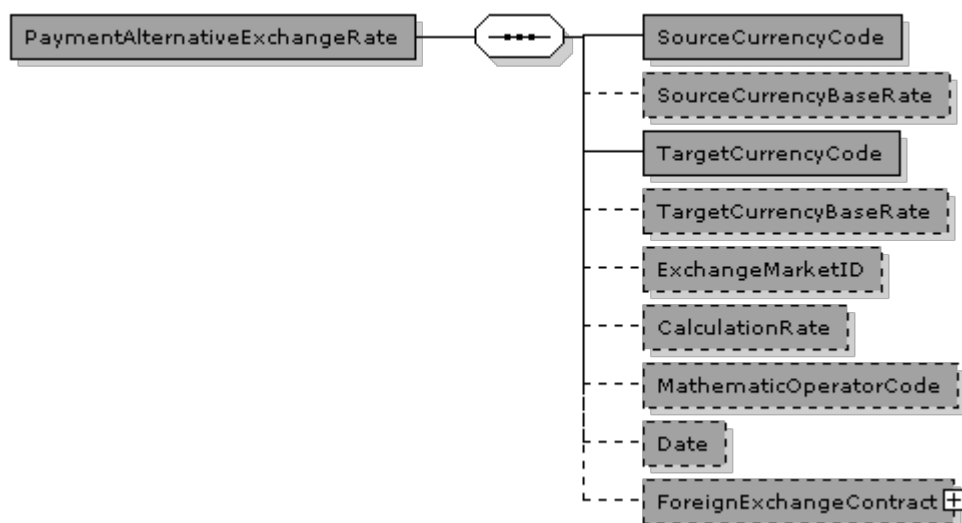

PaymentAlternativeExchangeRate (ValutaKurs) specifikation

Navn	ValutaKurs	Alternativ term	
Definition	Oplysninger vedrørende VekselKurs.		
Se i øvrigt	OIOUBL_GUIDE_VALUTA (G18)		

Felter

UBL-Navn	DK-Navn	Datatype	Afløftes	Brug
SourceCurrencyCode	KildeValutaKode	Code	Ja	1
SourceCurrencyBaseRate	KildeValutaKurs	Rate	Ja	0..1
TargetCurrencyCode	ModtagerValutaKode	Code	Ja	1
TargetCurrencyBaseRate	ModtagerValutaKurs	Rate	Ja	0..1
ExchangeMarketID	ValutaMarkedID	Identifier	Ja	0..1
CalculationRate	BeregningsKurs	Rate	Ja	0..1
MathematicOperatorCode	OperaterKode	Code	Ja	0..1
Date	Dato	Date	Ja	0..1

Underklasser i klassen PaymentAlternativeExchangeRate (ValutaKurs)

UBL-Navn	DK-Navn	Afløftes	Brug	Reference
ForeignExchangeContract	ValutaBørsKontrakt	Ja	0..1	3.18.1

Felt specifikationer

SourceCurrencyCode

Feltnavn	KildeValutaKode	Alternativ term	
Brug	1	Afløftes	Ja
Datatype	Code		
Definition	Kildevalutaen for Vekselkurs, dvs. den valuta, som kursen beregnes ud fra (valutakodedefinition)		
Kodeliste	urn:un:unece:uncefact:codelist:specification:54217:2001		
Eksempel	DKK		

SourceCurrencyBaseRate

Feltnavn	KildeValutaKurs	Alternativ term	
Brug	0..1	Afløftes	Ja
Datatype	Rate		
Definition	Enhedsgrundlaget for kildevalutaen for valutaer med små valutaenheder.		
Forretningsregel	Bruges kun ved mindre valutaer		
Eksempel	0.34		

TargetCurrencyCode

Feltnavn	ModtagerValutaKode	Alternativ term	
Brug	1	Afløftes	Ja
Datatype	Code		
Definition	Modtagervalutaen for vekselkursen, dvs. den valuta, som der omregnes til (valutakodedefinition)		
Kodeliste	urn:un:unece:uncefact:codelist:specification:54217:2001		
Eksempel	EUR		

TargetCurrencyBaseRate

Feltnavn	ModtagerValutaKurs	Alternativ term	
Brug	0..1	Afløftes	Ja
Datatype	Rate		
Definition	Enhedsgrundlaget for modtagervalutaen for valutaer med små valutaenheder.		
Forretningsregel	Bruges kun ved mindre valutaer		
Eksempel	3.21		

ExchangeMarketID

Feltnavn	ValutaMarkedID	Alternativ term	
Brug	0..1	Afløftes	Ja
Datatype	Identificer		
Definition	Identifikation for det valutamarked, der anvendes som kilde til Vekselkursen.		
Eksempel	Danmarks Nationalbank		

CalculationRate

Feltnavn	BeregningsKurs	Alternativ term	
Brug	0..1	Afløftes	Ja
Datatype	Rate		
Definition	Den faktor, som KildeValuta ganges med, for at beregne ModtagerValuta.		
Eksempel	0.1300		

MathematicOperatorCode

Feltnavn	OperaterKode	Alternativ term	
Brug	0..1	Afløftes	Ja
Datatype	Code		
Definition	Id, der angiver om der skal ganges eller divideres med BeregningsKurs, angivet som en kode.		
Kodeliste	urn:oasis:names:specification:ubl:schema:xsd:OperatorCode		
Eksempel	Multiply		

Date

3.18. Invoice.PaymentAlternativeExchangeRate

Feltnavn	Dato	Alternativ term	
Brug	0..1	Afløftes	Ja
Datatype	Date		
Definition	Dato for vekslingen.		
Eksempel	39041		

Klasse specifikationer*ForeignExchangeContract*

Klassenavn	ValutaBørsKontrakt	Alternativ term	
Brug	0..1	Afløftes	Ja
Datatype	Contract		
Definition	Oplysninger vedrørende ValutaBørsKontrakt.		
Se afsnit	3.18.1		

Ekskluderede klasser og felter i PaymentAlternativeExchangeRate (ValutaKurs)

Ingen

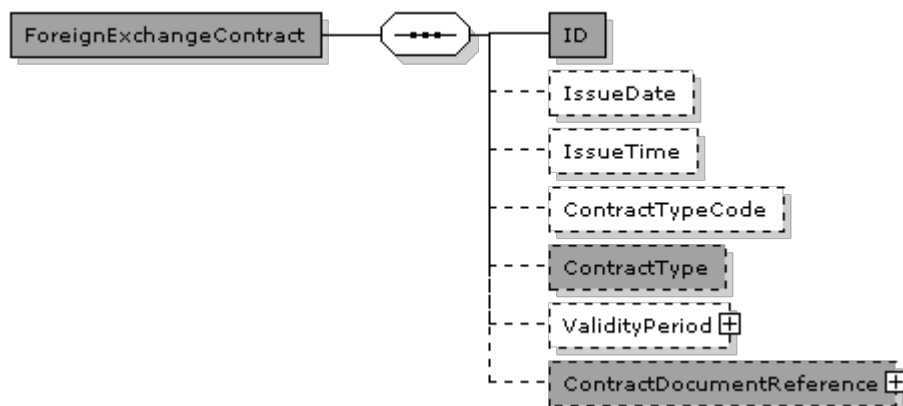
3.18.1.**Invoice.PaymentAlternativeExchangeRate.ForeignExchangeContract****ForeignExchangeContract (Kontrakt) specifikation**

Navn	Kontrakt	Alternativ term	
Definition	Oplysninger vedrørende en Kontrakt.		

Felter

UBL-Navn	DK-Navn	Datatype	Afløftes	Brug
ID	ID	Identifier	Ja	1
IssueDate	UdstedelsesDato	Date	Aftales	0..1
IssueTime	UdstedelsesTid	Time	Aftales	0..1
ContractTypeCode	KontraktTypeKode	Code	Aftales	0..1
ContractType	KontraktType	Text	Ja	0..1

Underklasser i klassen ForeignExchangeContract (Kontrakt)

UBL-Navn	DK-Navn	Afløftes	Brug	Reference
ValidityPeriod	GyldighedsPeriode	Aftales	0..1	G30 3.78
ContractDocumentReference	KontraktDokumentReference	Ja	0..1	3.18.1.1

Felt specifikationer**ID**

Feltnavn	ID	Alternativ term	
Brug	1	Afløftes	Ja
Datatype	Identifier		
Definition	Identifikation for Kontrakt.		
Forretningsregel	Identifikation, der kendes af de relevante parter.		
Eksempel	CC23		

IssueDate

Feltnavn	UdstedelsesDato	Alternativ term	
Brug	0..1	Afløftes	Aftales
Datatype	Date		
Definition	Dato for udstedelse af Kontrakt.		

IssueTime

Feltnavn	UdstedelsesTid	Alternativ term	
Brug	0..1	Afløftes	Aftales
Datatype	Time		
Definition	Klokkeslæt for udstedelse af Kontrakt.		

ContractTypeCode

Feltnavn	KontraktTypeKode	Alternativ term	
Brug	0..1	Afløftes	Aftales
Datatype	Code		
Definition	Typeangivelse for Kontrakt, angivet som en kode.		
Forretningsregel	En kode, der aftales bilateralt, hvis det er relevant.		
Eksempel	D1		

ContractType

Feltnavn	KontraktType	Alternativ term	
Brug	0..1	Afløftes	Ja
Datatype	Text		
Definition	Typeangivelse for Kontrakt, angivet som tekst.		
Forretningsregel	Anvendes, hvis der ikke findes en relevant kode.		
Anbefaling	Valgfri		
Afhængigheder	../ContractTypeCode		
Eksempel	Framework contract		

Klasse specifikationer**ValidityPeriod**

Klassenavn	GyldighedsPeriode	Alternativ term	
Brug	0..1	Afløftes	Aftales
Datatype	Period		
Definition	Oplysninger vedrørende GyldighedsPeriode.		
Se afsnit	G30 3.78		

ContractDocumentReference

Klassenavn	KontraktDokumentReference	Alternativ term	
Brug	0..1	Afløftes	Ja
Datatype	DocumentReference		
Definition	Oplysninger vedrørende KontraktDokumentReference.		
Se afsnit	3.18.1.1		

Ekskluderede klasser og felter i ForeignExchangeContract (Kontrakt)

Ingen

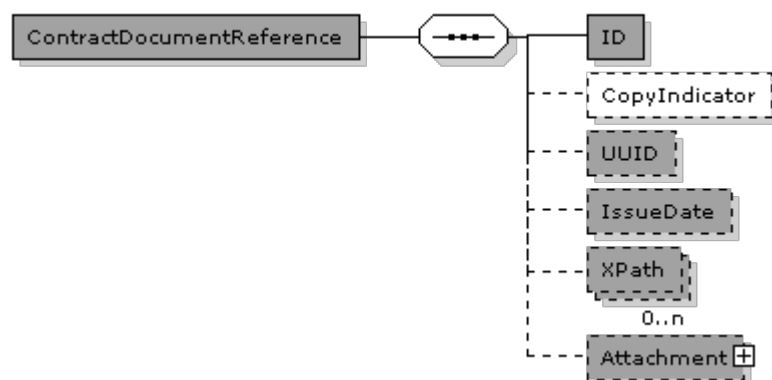
3.18.1.1.**Invoice.PaymentAlternativeExchangeRate.ForeignExchangeContract.ContractDocumentReference****ContractDocumentReference (DokumentReference) specifikation**

Navn	DokumentReference	Alternativ term	
Definition	Oplysninger om et dokument, der refereres til i et andet dokument.		
Se i øvrigt	OIOUBL_GUIDE_DOKUMENTREF (G21)		

Felter

UBL-Navn	DK-Navn	Datatype	Afløftes	Brug
ID	ID	Identifier	Ja	1
CopyIndicator	KopiIndikator	Indicator	Aftales	0..1
UUID	UniversalUnikID	Identifier	Ja	0..1
IssueDate	UdstedelsesDato	Date	Ja	0..1
XPath	XPath	Text	Ja	0..n

Underklasser i klassen ContractDocumentReference (DokumentReference)

UBL-Navn	DK-Navn	Afløftes	Brug	Reference
Attachment	Vedhæftet	Ja	0..1	3.18.1.1.1

Felt specifikationer**ID**

Feltnavn	ID	Alternativ term	
Brug	1	Afløftes	Ja
Datatype	Identifier		
Definition	Identifikation for det dokument, der refereres til.		
Eksempel	428.34		

CopyIndicator

Feltnavn	KopiIndikator	Alternativ term	
Brug	0..1	Afløftes	Aftales
Datatype	Indicator		
Definition	Angiver, om dokumentet, der refereres til, er en kopi (sand) eller originalen (falsk).		
Eksempel	false		

UUID

Feltnavn	UniversalUnikID	Alternativ term	
Brug	0..1	Afløftes	Ja
Datatype	Identifier		
Definition	Computergenereret universelt entydigt id (UUID) for dokument-instansen, der refereres til.		
Se i øvrigt	OIOUBL_GUIDE_UUID (G32)		

IssueDate

Feltnavn	UdstedelsesDato	Alternativ term	
Brug	0..1	Afløftes	Ja
Datatype	Date		
Definition	Den dato, afsenderen af referencedokumentet har angivet for, hvornår referencedokumentet blev udstedt.		
Eksempel	2006-09-01		

XPath

Feltnavn	XPath	Alternativ term	
Brug	0..n	Afløftes	Ja
Datatype	Text		
Definition	Refererer til en anden del af den samme dokumentinstans.		
Eksempel	/DocumentReference[ID='428.22']		

Klasse specifikationer**Attachment**

Klassenavn	Vedhæftet	Alternativ term	
Brug	0..1	Afløftes	Ja
Datatype	Attachment		
Definition	Et bilag, der refereres til eksternt, refereret på MIME-lokationen eller indlejret.		
Se afsnit	3.18.1.1.1		

Ekskluderede klasser og felter i ContractDocumentReference (DokumentReference)

Navn	DK-Navn	Type
DocumentTypeCode	DokumentTypeKode	Felt
DocumentType	DokumentType	Felt

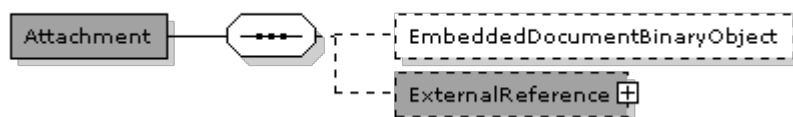
3.18.1.1.1.**Invoice.PaymentAlternativeExchangeRate.ForeignExchangeContract.ContractDocumentReference.Attachment****Attachment (Vedhæftet) specifikation**

Navn	Vedhæftet	Alternativ term	
Definition	Oplysninger om et bilag. Der kan refereres til et bilag eksternt (med elementet URI), internt (med referenceelementet MIME) eller i selve dokumentet (med elementet IndlejretDokument).		
Se i øvrigt	OIOUBL_GUIDE_BILAG (G21)		

Felter

UBL-Navn	DK-Navn	Datatype	Afløftes	Brug
EmbeddedDocumentBinaryObject	IndlejretDokument	Binary Object	Aftales	0..1

Underklasser i klassen Attachment (Vedhæftet)

UBL-Navn	DK-Navn	Afløftes	Brug	Reference
ExternalReference	EksternReference	Ja	0..1	G30 3.41

Felt specifikationer**EmbeddedDocumentBinaryObject**

Felt navn	IndlejretDokument	Alternativ term	
Brug	0..1	Afløftes	Aftales
Datatype	Binary Object		
Definition	Indeholder et indlejret dokument som et BLOB.		
Forretningsregel	Kun tilladt hvis ExternalReference ikke er anvendt, og hvis bilateralt aftalt.		
Afhængigheder	../ExternalReference		

Klasse specifikationer**ExternalReference**

Invoice.PaymentAlternativeExchangeRate.ForeignExchangeContract.ContractDocumentReference.Attachment

Klassenavn	EksternReference	Alternativ term	
Brug	0..1	Afløftes	Ja
Datatype	ExternalReference		
Definition	Et bilag, der refereres til eksternt, refereret på MIME-lokationen eller indlejret.		
Forretningsregel	Kun tilladt hvis EmbeddedDocumentBinaryObject ikke er angivet		
Afhængigheder	../EmbeddedDocumentBinaryObject		
Se afsnit	G30 3.41		

Ekskluderede klasser og felter i Attachment (Vedhæftet)

Ingen

3.19. Invoice.InvoiceLine

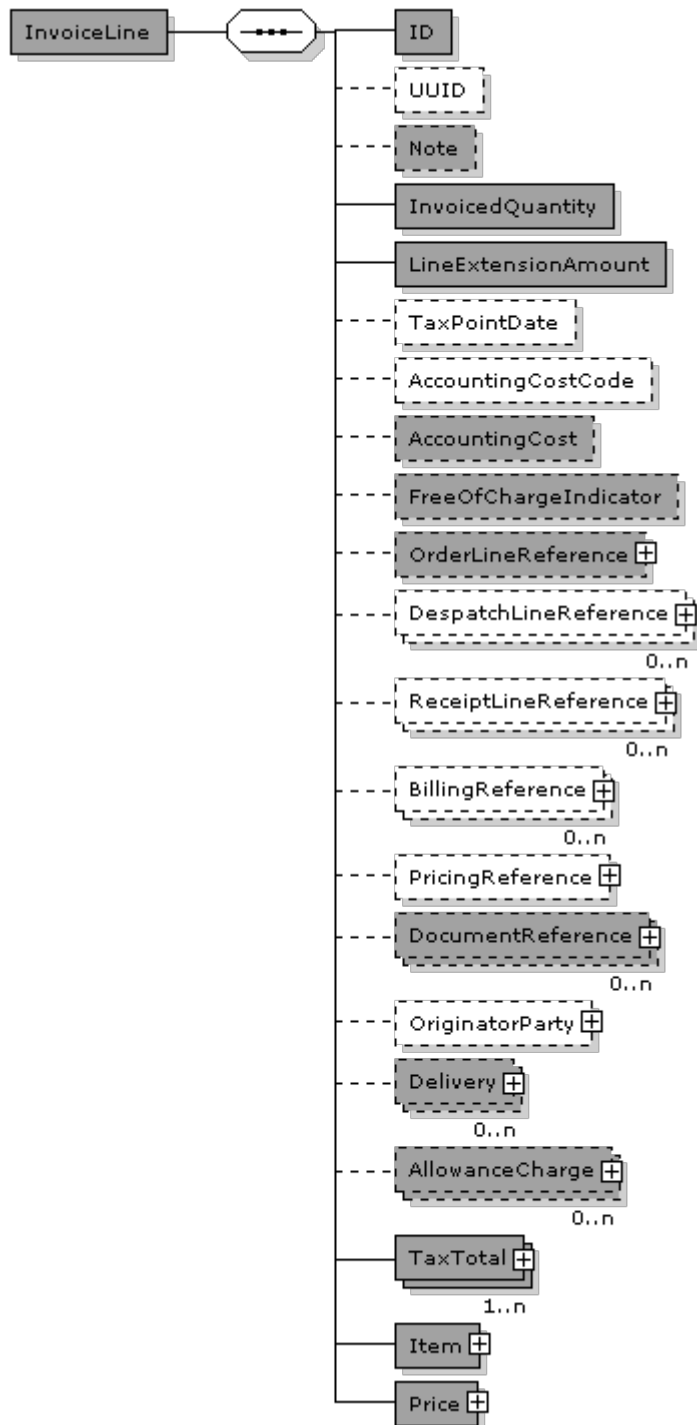

InvoiceLine (FakturaLinje) specifikation

Navn	FakturaLinje	Alternativ term
Definition	Oplysninger vedrørende en FakturaLinje.	

Eksempel

```

<cac:InvoiceLine>
  <cbc:ID>1</cbc:ID>
  <cbc:InvoicedQuantity unitCode="EA">1.00</cbc:InvoicedQuantity>
  <cbc:LineExtensionAmount currencyID="DKK">7985.00</cbc:LineExtensionAmount>
  + <cac:TaxTotal />
  + <cac:Item />
  + <cac:Price />
</cac:InvoiceLine>

```

Felter

UBL-Navn	DK-Navn	Datatype	Afløftes	Brug
ID	ID	Identifier	Ja	1
UUID	UniversalUnikID	Identifier	Aftales	0..1
Note	Note	Text	Ja	0..1
InvoicedQuantity	FaktureretMængde	Quantity	Ja	1
LineExtensionAmount	LinjeTotal	Amount	Ja	1
TaxPointDate	AfgiftsDato	Date	Aftales	0..1
AccountingCostCode	FinansKontoStrengKode	Code	Aftales	0..1
AccountingCost	FinansKontoStreng	Text	Ja	0..1
FreeOfChargeIndicator	GratisIndikator	Indicator	Ja	0..1

Underklasser i klassen InvoiceLine (FakturaLinje)

UBL-Navn	DK-Navn	Afløftes	Brug	Reference
OrderLineReference	OrdreLinjeReference	Ja	0..1	3.19.1
DespatchLineReference	AfsendelsesLinjeReference	Aftales	0..n	G30 3.58
ReceiptLineReference	ModtagelsesLinjeReference	Aftales	0..n	G30 3.58
BillingReference	AfregningsReference	Aftales	0..n	3.19.2
PricingReference	PrisReference	Aftales	0..1	G30 3.83
DocumentReference	DokumentReference	Ja	0..n	G30 3.36
OriginatorParty	InitierendePart	Aftales	0..1	G30 3.70
Delivery	Levering	Ja	0..n	3.19.3
AllowanceCharge	RabatGebyr	Ja	0..n	G30 3.4
TaxTotal	AfgiftTotal	Ja	1..n	G30 3.104
Item	Vare	Ja	1	3.19.4
Price	Pris	Ja	1	G30 3.81

Felt specifikationer

ID

Feltnavn	ID	Alternativ term	FakturaLinjenummer
Brug	1	Afløftes	Ja
Datatype	Identifier		
Definition	Identifikation for FakturaLinje.		

UUID

Feltnavn	UniversalUnikID	Alternativ term	
Brug	0..1	Afløftes	Aftales
Datatype	Identifier		
Definition	Computergenereret universelt entydigt id (UUID) for FakturaLinje-instansen.		
Se i øvrigt	OIOUBL_GUIDE_UUID (G32)		

Note

Feltnavn	Note	Alternativ term	
Brug	0..1	Afløftes	Ja
Datatype	Text		
Definition	Fritekst vedrørende FakturaLinje. Dette element kan eventuelt indeholde noter eller lignende oplysninger, der ikke udtrykkeligt fremgår i andre strukturer.		

InvoicedQuantity

Feltnavn	FaktureretMængde	Alternativ term	
Brug	1	Afløftes	Ja
Datatype	Quantity		
Definition	Antallet (af varer) på FakturaLinje.		

LineExtensionAmount

Feltnavn	LinjeTotal	Alternativ term	
Brug	1	Afløftes	Ja
Datatype	Amount		
Definition	Totalbeløbet for FakturaLinje inklusive RabatGebyrer, men eksklusive moms.		

TaxPointDate

Feltnavn	AfgiftsDato	Alternativ term	
Brug	0..1	Afløftes	Aftales
Datatype	Date		
Definition	Datoen for FakturaLinje, der bruges til at angive det tidspunkt, momsen skal gælde fra.		
Forretningsregel	Ikke brugt i Danmark.		

AccountingCostCode

Feltnavn	FinansKontoStrengKode	Alternativ term	
Brug	0..1	Afløftes	Aftales
Datatype	Code		
Definition	Den kontostrengkode, som køberen anvender for FakturaLinjen.		
Anbefaling	Anvendes kun i Procurement-BilSim, Procurement-BilSimR, Procurement-BilBas-1.0		

AccountingCost

Feltnavn	FinansKontoStreng	Alternativ term	
Brug	0..1	Afløftes	Ja
Datatype	Text		
Definition	Den kontostrengkode, som køberen anvender for FakturaLinjen.		
Anbefaling	Anvendes kun i Procurement-BilSim, Procurement-BilSimR, Procurement-BilBas-1.0		

FreeOfChargeIndicator

Feltnavn	GratisIndikator	Alternativ term	
Brug	0..1	Afløftes	Ja
Datatype	Indicator		
Definition	Angiver, om FakturaLinje er Gratis (standardindstilling = FALSK)		
Forretningsregel	Brugt til at specificere de enheder der er uden beregning, uanset prisen.		

Klasse specifikationer

OrderLineReference

Klassenavn	OrdreLinjeReference	Alternativ term	
Brug	0..1	Afløftes	Ja
Datatype	OrderLineReference		
Definition	Oplysninger vedrørende OrdreLinjeReference.		
Forretningsregel	Brug kun hvis OrdreReference er specificeret på header niveau.		
Afhængigheder	/Invoice.OrderReference.ID		
Se afsnit	3.19.1		

DespatchLineReference

Klassenavn	AfsendelsesLinjeReference	Alternativ term	
Brug	0..n	Afløftes	Aftales
Datatype	LineReference		
Definition	Oplysninger vedrørende AfsendelsesLinjeReference.		
Se afsnit	G30 3.58		

ReceiptLineReference

Klassenavn	ModtagelsesLinjeReference	Alternativ term	
Brug	0..n	Afløftes	Aftales
Datatype	LineReference		
Definition	Oplysninger vedrørende ModtagelsesLinjeReference.		
Se afsnit	G30 3.58		

BillingReference

Klassenavn	AfregningsReference	Alternativ term	
Brug	0..n	Afløftes	Aftales
Datatype	BillingReference		
Definition	Oplysninger vedrørende AfregningsReference.		
Se afsnit	3.19.2		

PricingReference

Klassenavn	PrisReference	Alternativ term	
Brug	0..1	Afløftes	Aftales
Datatype	PricingReference		
Definition	Oplysninger vedrørende PrisReference.		
Se afsnit	G30 3.83		

DocumentReference

Klassenavn	DokumentReference	Alternativ term	
Brug	0..n	Afløftes	Ja
Datatype	DocumentReference		
Definition	Oplysninger vedrørende DokumentReference.		
Se afsnit	G30 3.36		
Se i øvrigt	OIOUBL_GUIDE_DOKUMENTREF (G21)		

OriginatorParty

Klassenavn	InitierendePart	Alternativ term	
Brug	0..1	Afløftes	Aftales
Datatype	Party		
Definition	Den part der initierede ordren (som Fakturaen vedrører).		
Se afsnit	G30 3.70		

Delivery

Klassenavn	Levering	Alternativ term	
Brug	0..n	Afløftes	Ja
Datatype	Delivery		
Definition	Oplysninger vedrørende Levering.		
Forretningsregel	Brug kun hvis det ikke er specificeret på header niveau.		
Se afsnit	3.19.3		
Se i øvrigt	OIOUBL_GUIDE_LEVERING (G19)		

AllowanceCharge

Klassenavn	RabatGebyr	Alternativ term	
Brug	0..n	Afløftes	Ja
Datatype	AllowanceCharge		
Definition	Oplysninger vedrørende RabatGebyr.		
Se afsnit	G30 3.4		
Se i øvrigt	OIOUBL_GUIDE_RABAT (G17)		

TaxTotal

Klassenavn	AfgiftTotal	Alternativ term	Moms
Brug	1..n	Afløftes	Ja
Datatype	TaxTotal		
Definition	Oplysninger vedrørende AfgiftTotal.		
Se afsnit	G30 3.104		
Se i øvrigt	OIOUBL_GUIDE_SKAT (G27)		

Item

Klassenavn	Vare	Alternativ term	
Brug	1	Afløftes	Ja
Datatype	Item		
Definition	Oplysninger vedrørende Vare.		
Se afsnit	3.19.4		

Price

Klassenavn	Pris	Alternativ term	
Brug	1	Afløftes	Ja
Datatype	Price		
Definition	Refererer til den aftalte Pris.		
Se afsnit	G30 3.81		
Se i øvrigt	OIOUBL_GUIDE_PRISER (G25)		

Ekskluderede klasser og felter i InvoiceLine (FakturaLinje)

Navn	DK-Navn	Type
PaymentTerms	BetalingsBetingelser	Klasse
DeliveryTerms	LeveringsBetingelser	Klasse

3.19.1. Invoice.InvoiceLine.OrderLineReference

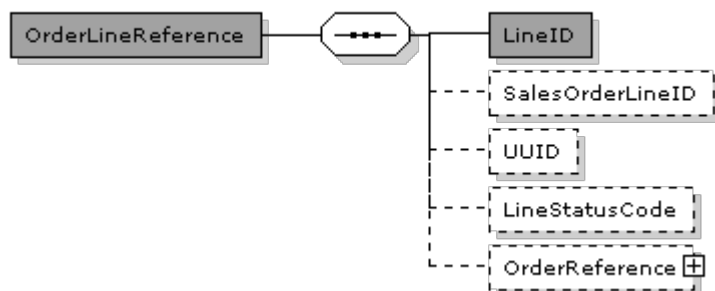

OrderLineReference (OrdreLinjeReference) specifikation

Navn	OrdreLinjeReference	Alternativ term	
Definition	Oplysninger vedrørende en OrdreLinjeReference.		

Eksempel

```
<cac:OrderLineReference>
  <cbc:LineID>2</cbc:LineID>
</cac:OrderLineReference>
```

Felter

UBL-Navn	DK-Navn	Datatype	Afløftes	Brug
LineID	KøbsOrdreLinjeID	Identifier	Ja	1
SalesOrderLineID	SalgsOrdreLinjeNummer	Identifier	Aftales	0..1
UUID	UniversalUnikID	Identifier	Aftales	0..1
LineStatusCode	LinjeStatusKode	Code	Aftales	0..1

Underklasser i klassen OrderLineReference (OrdreLinjeReference)

UBL-Navn	DK-Navn	Afløftes	Brug	Reference
OrderReference	OrdreReference	Aftales	0..1	3.19.1.1

Felt specifikationer**LineID**

Feltnavn	KøbsOrdreLinjeID	Alternativ term	
Brug	1	Afløftes	Ja
Datatype	Identifier		
Definition	Identifikationen for den OrdreLinje, der refereres til, angivet af Køber.		

SalesOrderLineID

Feltnavn	SalgsOrdreLinjeNummer	Alternativ term	
Brug	0..1	Afløftes	Aftales
Datatype	Identifier		
Definition	Identifikationen for den OrdreLinje, der refereres til, angivet af Sælger.		

UUID

Feltnavn	UniversalUnikID	Alternativ term	
Brug	0..1	Afløftes	Aftales
Datatype	Identifier		
Definition	Computergenereret universelt entydigt id (UUID) for den OrdreLinje-instans, der refereres til.		

LineStatusCode

Feltnavn	LinjeStatusKode	Alternativ term	
Brug	0..1	Afløftes	Aftales
Datatype	Code		
Definition	Angiver status for den OrdreLinje, der refereres til, i forhold til dens oprindelige status.		

Klasse specifikationer**OrderReference**

Klassenavn	OrderReference	Alternativ term	
Brug	0..1	Afløftes	Aftales
Datatype	OrderReference		
Definition	Oplysninger vedrørende OrderReference.		
Anbefaling	Kun tilladt at referere til en ordre.		
Se afsnit	3.19.1.1		

Ekskluderede klasser og felter i OrderLineReference (OrdreLinjeReference)

Ingen

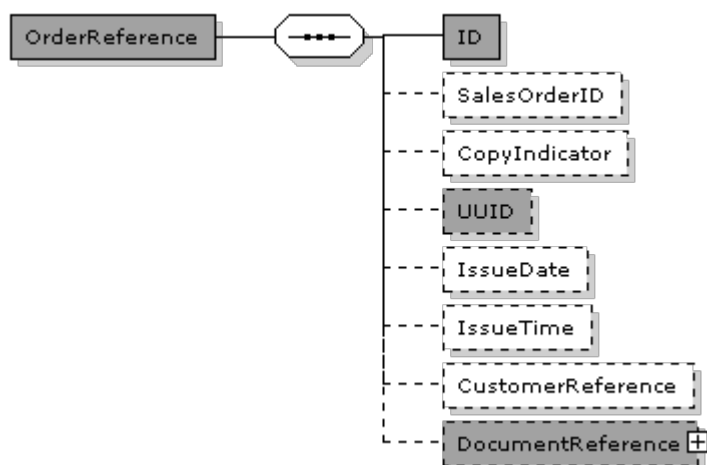
3.19.1.1. Invoice.InvoiceLine.OrderLineReference.OrderReference**OrderReference (OrdreReference) specifikation**

Navn	OrdreReference	Alternativ term	
Definition	Oplysninger vedrørende en OrdreReference.		

Felter

UBL-Navn	DK-Navn	Datatype	Afløftes	Brug
ID	ID	Identifier	Ja	1
SalesOrderID	SalgsOrdreID	Identifier	Aftales	0..1
CopyIndicator	KopiIndikering	Indicator	Aftales	0..1
UUID	UniversalUnikID	Identifier	Ja	0..1
IssueDate	UdstedelsesDato	Date	Aftales	0..1
IssueTime	UdstedelsesTid	Time	Aftales	0..1
CustomerReference	KundeReference	Text	Aftales	0..1

Underklasser i klassen OrderReference (OrdreReference)

UBL-Navn	DK-Navn	Afløftes	Brug	Reference
DocumentReference	DokumentReference	Ja	0..1	3.19.1.1.1

Felt specifikationer**ID**

Feltnavn	ID	Alternativ term	KøbsOrdreNummer
Brug	1	Afløftes	Ja
Datatype	Identifier		
Definition	Identifikationen for den Ordre, der refereres til, angivet af Køber.		

SalesOrderID

Feltnavn	SalgsOrdreID	Alternativ term	SalgsOrdreNummer
Brug	0..1	Afløftes	Aftales
Datatype	Identifier		
Definition	Identifikationen for den Ordre, der refereres til, angivet af Angivet.		

CopyIndicator

Feltnavn	Kopilndikering	Alternativ term	
Brug	0..1	Afløftes	Aftales
Datatype	Indicator		
Definition	Angiver, om den Ordre, der refereres til, er en kopi (sand) eller originalen (falsk).		

UUID

Feltnavn	UniversalUnikID	Alternativ term	
Brug	0..1	Afløftes	Ja
Datatype	Identifier		
Definition	Computergenereret universelt entydigt id (UUID) for Ordre-instansen, der refereres til.		

IssueDate

Feltnavn	UdstedelsesDato	Alternativ term	
Brug	0..1	Afløftes	Aftales
Datatype	Date		
Definition	Dato for udstedelse af den ordre, der refereres til.		

IssueTime

Feltnavn	UdstedelsesTid	Alternativ term	
Brug	0..1	Afløftes	Aftales
Datatype	Time		
Definition	Tidspunkt for udstedelse af den Ordre, der refereres til.		

CustomerReference

Feltnavn	KundeReference	Alternativ term	
Brug	0..1	Afløftes	Aftales
Datatype	Text		
Definition	En reference [CRI], der bruges til at mærke indkøbskorttransaktioner.		

Klasse specifikationer**DocumentReference**

Klassenavn	DokumentReference	Alternativ term	
Brug	0..1	Afløftes	Ja
Datatype	DocumentReference		
Definition	Oplysninger vedrørende DokumentReference.		
Se afsnit	3.19.1.1.1		
Se i øvrigt	OIOUBL_GUIDE_DOKUMENTREF (G21)		

Ekskluderede klasser og felter i OrderReference (OrdreReference)

Ingen

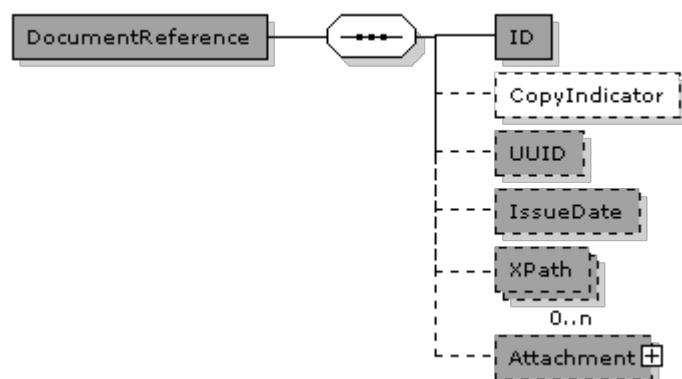
3.19.1.1.1.**Invoice.InvoiceLine.OrderLineReference.OrderReference.DocumentReference****DocumentReference (DokumentReference) specifikation**

Navn	DokumentReference	Alternativ term	
Definition	Oplysninger om et dokument, der refereres til i et andet dokument.		
Se i øvrigt	OIOUBL_GUIDE_DOKUMENTREF (G21)		

Felter

UBL-Navn	DK-Navn	Datatype	Afløftes	Brug
ID	ID	Identifier	Ja	1
CopyIndicator	KopiIndikator	Indicator	Aftales	0..1
UUID	UniversalUnikID	Identifier	Ja	0..1
IssueDate	UdstedelsesDato	Date	Ja	0..1
XPath	XPath	Text	Ja	0..n

Underklasser i klassen DocumentReference (DokumentReference)

UBL-Navn	DK-Navn	Afløftes	Brug	Reference
Attachment	Vedhæftet	Ja	0..1	3.19.1.1.1.1

Felt specifikationer**ID**

Feltnavn	ID	Alternativ term	
Brug	1	Afløftes	Ja
Datatype	Identifier		
Definition	Identifikation for det dokument, der refereres til.		
Eksempel	428.34		

CopyIndicator

Feltnavn	KopiIndikator	Alternativ term	
Brug	0..1	Afløftes	Aftales
Datatype	Indicator		
Definition	Angiver, om dokumentet, der refereres til, er en kopi (sand) eller originalen (falsk).		
Eksempel	false		

UUID

Feltnavn	UniversalUnikID	Alternativ term	
Brug	0..1	Afløftes	Ja
Datatype	Identifier		
Definition	Computergenereret universelt entydigt id (UUID) for dokument-instansen, der refereres til.		
Se i øvrigt	OIOUBL_GUIDE_UUID (G32)		

IssueDate

Feltnavn	UdstedelsesDato	Alternativ term	
Brug	0..1	Afløftes	Ja
Datatype	Date		
Definition	Den dato, afsenderen af referencedokumentet har angivet for, hvornår referencedokumentet blev udstedt.		
Eksempel	2006-09-01		

XPath

Feltnavn	XPath	Alternativ term	
Brug	0..n	Afløftes	Ja
Datatype	Text		
Definition	Refererer til en anden del af den samme dokumentinstans.		
Eksempel	/DocumentReference[ID='428.22']		

Klasse specifikationer**Attachment**

Klassenavn	Vedhæftet	Alternativ term	
Brug	0..1	Afløftes	Ja
Datatype	Attachment		
Definition	Et bilag, der refereres til eksternt, refereret på MIME-lokationen eller indlejret.		
Se afsnit	3.19.1.1.1.1		

Ekskluderede klasser og felter i DocumentReference (DokumentReference)

Navn	DK-Navn	Type
DocumentTypeCode	DokumentTypeKode	Felt
DocumentType	DokumentType	Felt

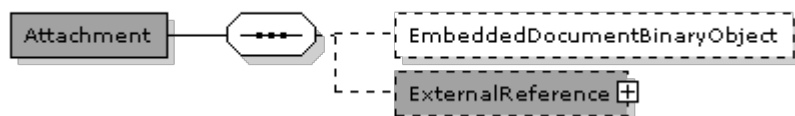
3.19.1.1.1.1.**Invoice.InvoiceLine.OrderLineReference.OrderReference.DocumentReference.Attachment****Attachment (Vedhæftet) specifikation**

Navn	Vedhæftet	Alternativ term	
Definition	Oplysninger om et bilag. Der kan refereres til et bilag eksternt (med elementet URI), internt (med referenceelementet MIME) eller i selve dokumentet (med elementet IndlejretDokument).		
Se i øvrigt	OIOUBL_GUIDE_BILAG (G21)		

Felter

UBL-Navn	DK-Navn	Datatype	Afløftes	Brug
EmbeddedDocumentBinaryObject	IndlejretDokument	Binary Object	Aftales	0..1

Underklasser i klassen Attachment (Vedhæftet)

UBL-Navn	DK-Navn	Afløftes	Brug	Reference
ExternalReference	EksternReference	Ja	0..1	G30 3.41

Felt specifikationer**EmbeddedDocumentBinaryObject**

Felt navn	IndlejretDokument	Alternativ term	
Brug	0..1	Afløftes	Aftales
Datatype	Binary Object		
Definition	Indeholder et indlejret dokument som et BLOB.		
Forretningsregel	Kun tilladt hvis ExternalReference ikke er anvendt, og hvis bilateralt aftalt.		
Afhængigheder	../ExternalReference		

Klasse specifikationer**ExternalReference**

3.19.1.1.1.1. Invoice.InvoiceLine.OrderLineReference.OrderReference.DocumentReference.Attachment

Klassenavn	EksternReference	Alternativ term	
Brug	0..1	Afløftes	Ja
Datatype	ExternalReference		
Definition	Et bilag, der refereres til eksternt, refereret på MIME-lokationen eller indlejret.		
Forretningsregel	Kun tilladt hvis EmbeddedDocumentBinaryObject ikke er angivet		
Afhængigheder	../EmbeddedDocumentBinaryObject		
Se afsnit	G30 3.41		

Ekskluderede klasser og felter i Attachment (Vedhæftet)

Ingen

3.19.2. Invoice.InvoiceLine.BillingReference

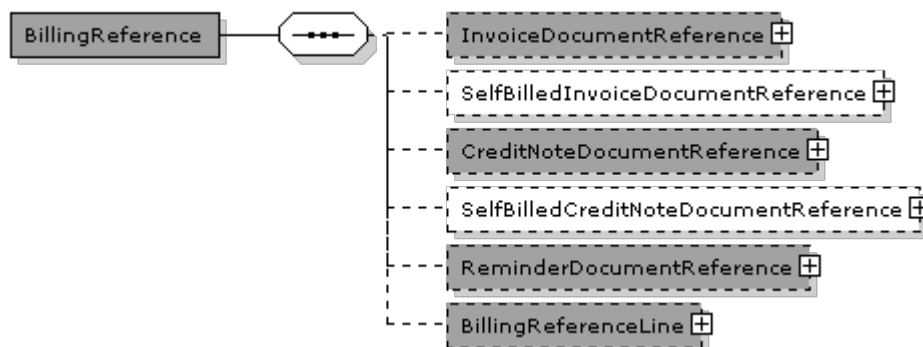

BillingReference (AfregningsReference) specifikation

Navn	AfregningsReference	Alternativ term	
Definition	Oplysninger, der direkte vedrører et relateret dokument		

Felter

Ingen

Underklasser i klassen BillingReference (AfregningsReference)

UBL-Navn	DK-Navn	Afløftes	Brug	Reference
InvoiceDocumentReference	FakturaDokumentReference	Ja	0..1	3.19.2.1
SelfBilledInvoiceDocumentReference	KøberInitieretFakturaDokumentReference	Aftales	0..1	3.19.2.2
CreditNoteDocumentReference	KreditnoteDokumentReference	Ja	0..1	3.19.2.3
SelfBilledCreditNoteDocumentReference	KøberInitieretKreditnoteDokumentReference	Aftales	0..1	3.19.2.4
ReminderDocumentReference	RykkerDokumentReference	Ja	0..1	3.19.2.5
BillingReferenceLine	AfregningsLinjeReference	Ja	0..1	G30 3.7

Klasse specifikationer

InvoiceDocumentReference

Klassenavn	FakturaDokumentReference	Alternativ term	
Brug	0..1	Afløftes	Ja
Datatype	DocumentReference		
Definition	Giver mulighed for at knytte en Linje (valgfrit) til en eller flere fakturaer, der oprettes relation til.		
Se afsnit	3.19.2.1		

SelfBilledInvoiceDocumentReference

3.19.2. Invoice.InvoiceLine.BillingReference

Klassenavn	KøberInitieretFakturaDokumentReference	Alternativ term	
Brug	0..1	Afløftes	Aftales
Datatype	DocumentReference		
Definition	Giver mulighed for at knytte en Linje (valgfrit) til en eller flere køberinitierede fakturaer, der oprettes relation til.		
Se afsnit	3.19.2.2		

CreditNoteDocumentReference

Klassenavn	KreditnoteDokumentReference	Alternativ term	
Brug	0..1	Afløftes	Ja
Datatype	DocumentReference		
Definition	Giver mulighed for at knytte en Linje (valgfrit) til en eller flere kreditnotaer.		
Se afsnit	3.19.2.3		

SelfBilledCreditNoteDocumentReference

Klassenavn	KøberInitieretKreditnoteDokumentReferere nce	Alternativ term	
Brug	0..1	Afløftes	Aftales
Datatype	DocumentReference		
Definition	Giver mulighed for at knytte en Linje (valgfrit) til en eller flere køberinitierede kreditnotaer.		
Se afsnit	3.19.2.4		

ReminderDocumentReference

Klassenavn	RykkerDokumentReference	Alternativ term	
Brug	0..1	Afløftes	Ja
Datatype	DocumentReference		
Definition	Giver mulighed for at knytte en Linje (valgfrit) til en eller flere rykkere.		
Se afsnit	3.19.2.5		

BillingReferenceLine

Klassenavn	AfregningsLinjeReference	Alternativ term	
Brug	0..1	Afløftes	Ja
Datatype	BillingReferenceLine		
Definition	Oplysninger vedrørende AfdelingsLinjeReference		
Se afsnit	G30 3.7		

Ekskluderede klasser og felter i BillingReference (AfregningsReference)

Navn	DK-Navn	Type
DebitNoteDocumentReference	DebitNoteDokumentreference	Klasse
AdditionalDocumentReference	AndenDokumentReference	Klasse

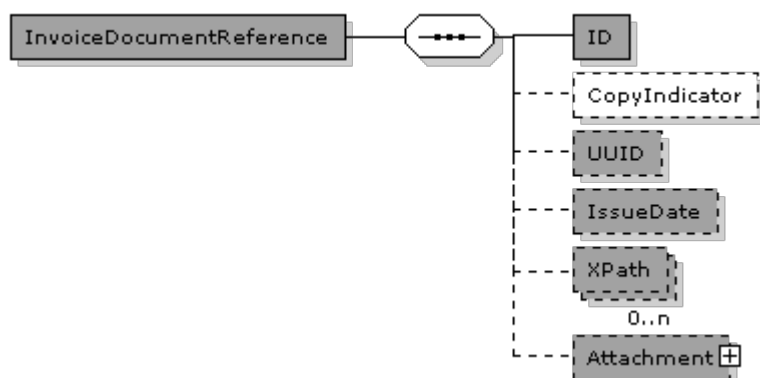
3.19.2.1.**Invoice.InvoiceLine.BillingReference.InvoiceDocumentReference****InvoiceDocumentReference (DokumentReference) specifikation**

Navn	DokumentReference	Alternativ term	
Definition	Oplysninger om et dokument, der refereres til i et andet dokument.		
Se i øvrigt	OIOUBL_GUIDE_DOKUMENTREF (G21)		

Felter

UBL-Navn	DK-Navn	Datatype	Afløftes	Brug
ID	ID	Identifier	Ja	1
CopyIndicator	KopiIndikator	Indicator	Aftales	0..1
UUID	UniversalUnikID	Identifier	Ja	0..1
IssueDate	UdstedelsesDato	Date	Ja	0..1
XPath	XPath	Text	Ja	0..n

Underklasser i klassen InvoiceDocumentReference (DokumentReference)

UBL-Navn	DK-Navn	Afløftes	Brug	Reference
Attachment	Vedhæftet	Ja	0..1	3.19.2.1.1

Felt specifikationer**ID**

Feltnavn	ID	Alternativ term	
Brug	1	Afløftes	Ja
Datatype	Identifier		
Definition	Identifikation for det dokument, der refereres til.		
Eksempel	428.34		

CopyIndicator

Feltnavn	KopiIndikator	Alternativ term	
Brug	0..1	Afløftes	Aftales
Datatype	Indicator		
Definition	Angiver, om dokumentet, der refereres til, er en kopi (sand) eller originalen (falsk).		
Eksempel	false		

UUID

Feltnavn	UniversalUnikID	Alternativ term	
Brug	0..1	Afløftes	Ja
Datatype	Identifier		
Definition	Computergenereret universelt entydigt id (UUID) for dokument-instansen, der refereres til.		
Se i øvrigt	OIOUBL_GUIDE_UUID (G32)		

IssueDate

Feltnavn	UdstedelsesDato	Alternativ term	
Brug	0..1	Afløftes	Ja
Datatype	Date		
Definition	Den dato, afsenderen af referencedokumentet har angivet for, hvornår referencedokumentet blev udstedt.		
Eksempel	2006-09-01		

XPath

Feltnavn	XPath	Alternativ term	
Brug	0..n	Afløftes	Ja
Datatype	Text		
Definition	Refererer til en anden del af den samme dokumentinstans.		
Eksempel	/DocumentReference[ID='428.22']		

Klasse specifikationer**Attachment**

Klassenavn	Vedhæftet	Alternativ term	
Brug	0..1	Afløftes	Ja
Datatype	Attachment		
Definition	Et bilag, der refereres til eksternt, refereret på MIME-lokationen eller indlejret.		
Se afsnit	3.19.2.1.1		

Ekskluderede klasser og felter i InvoiceDocumentReference (DokumentReference)

Navn	DK-Navn	Type
DocumentTypeCode	DokumentTypeKode	Felt
DocumentType	DokumentType	Felt

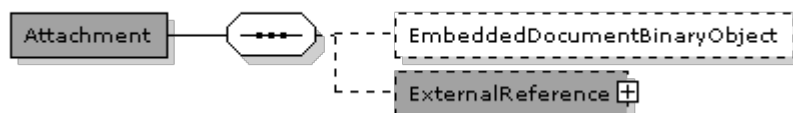
3.19.2.1.1.**Invoice.InvoiceLine.BillingReference.InvoiceDocumentReference.Attachment****Attachment (Vedhæftet) specifikation**

Navn	Vedhæftet	Alternativ term	
Definition	Oplysninger om et bilag. Der kan refereres til et bilag eksternt (med elementet URI), internt (med referenceelementet MIME) eller i selve dokumentet (med elementet IndlejretDokument).		
Se i øvrigt	OIOUBL_GUIDE_BILAG (G21)		

Felter

UBL-Navn	DK-Navn	Datatype	Afløftes	Brug
EmbeddedDocumentBinaryObject	IndlejretDokument	Binary Object	Aftales	0..1

Underklasser i klassen Attachment (Vedhæftet)

UBL-Navn	DK-Navn	Afløftes	Brug	Reference
ExternalReference	EksternReference	Ja	0..1	G30 3.41

Felt specifikationer**EmbeddedDocumentBinaryObject**

Felt navn	IndlejretDokument	Alternativ term	
Brug	0..1	Afløftes	Aftales
Datatype	Binary Object		
Definition	Indeholder et indlejret dokument som et BLOB.		
Forretningsregel	Kun tilladt hvis ExternalReference ikke er anvendt, og hvis bilateralt aftalt.		
Afhængigheder	../ExternalReference		

Klasse specifikationer**ExternalReference**

3.19.2.1.1. Invoice.InvoiceLine.BillingReference.InvoiceDocumentReference.Attachment

Klassenavn	EksternReference	Alternativ term	
Brug	0..1	Afløftes	Ja
Datatype	ExternalReference		
Definition	Et bilag, der refereres til eksternt, refereret på MIME-lokationen eller indlejret.		
Forretningsregel	Kun tilladt hvis EmbeddedDocumentBinaryObject ikke er angivet		
Afhængigheder	../EmbeddedDocumentBinaryObject		
Se afsnit	G30 3.41		

Ekskluderede klasser og felter i Attachment (Vedhæftet)

Ingen

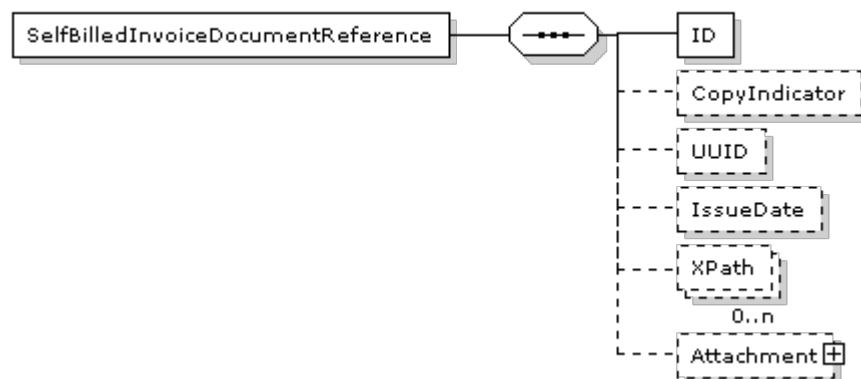
3.19.2.2.**Invoice.InvoiceLine.BillingReference.SelfBilledInvoiceDocumentReference****SelfBilledInvoiceDocumentReference (DokumentReference) specifikation**

Navn	DokumentReference	Alternativ term	
Definition	Oplysninger om et dokument, der refereres til i et andet dokument.		
Se i øvrigt	OIOUBL_GUIDE_DOKUMENTREF (G21)		

Felter

UBL-Navn	DK-Navn	Datatype	Afløftes	Brug
ID	ID	Identifier	Aftales	1
CopyIndicator	KopiIndikator	Indicator	Aftales	0..1
UUID	UniversalUnikID	Identifier	Aftales	0..1
IssueDate	UdstedelsesDato	Date	Aftales	0..1
XPath	XPath	Text	Aftales	0..n

Underklasser i klassen SelfBilledInvoiceDocumentReference (DokumentReference)

UBL-Navn	DK-Navn	Afløftes	Brug	Reference
Attachment	Vedhæftet	Aftales	0..1	3.19.2.2.1

Felt specifikationer**ID**

Feltnavn	ID	Alternativ term	
Brug	1	Afløftes	Aftales
Datatype	Identifier		
Definition	Identifikation for det dokument, der refereres til.		
Eksempel	428.34		

CopyIndicator

Feltnavn	KopiIndikator	Alternativ term	
Brug	0..1	Afløftes	Aftales
Datatype	Indicator		
Definition	Angiver, om dokumentet, der refereres til, er en kopi (sand) eller originalen (falsk).		
Eksempel	false		

UUID

Feltnavn	UniversalUnikID	Alternativ term	
Brug	0..1	Afløftes	Aftales
Datatype	Identifier		
Definition	Computergenereret universelt entydigt id (UUID) for dokument-instansen, der refereres til.		
Se i øvrigt	OIOUBL_GUIDE_UUID (G32)		

IssueDate

Feltnavn	UdstedelsesDato	Alternativ term	
Brug	0..1	Afløftes	Aftales
Datatype	Date		
Definition	Den dato, afsenderen af referencedokumentet har angivet for, hvornår referencedokumentet blev udstedt.		
Eksempel	2006-09-01		

XPath

Feltnavn	XPath	Alternativ term	
Brug	0..n	Afløftes	Aftales
Datatype	Text		
Definition	Refererer til en anden del af den samme dokumentinstans.		
Eksempel	/DocumentReference[ID='428.22']		

Klasse specifikationer**Attachment**

Klassenavn	Vedhæftet	Alternativ term	
Brug	0..1	Afløftes	Aftales
Datatype	Attachment		
Definition	Et bilag, der refereres til eksternt, refereret på MIME-lokationen eller indlejret.		
Se afsnit	3.19.2.2.1		

Ekskluderede klasser og felter i SelfBilledInvoiceDocumentReference (DokumentReference)

Navn	DK-Navn	Type
DocumentTypeCode	DokumentTypeKode	Felt
DocumentType	DokumentType	Felt

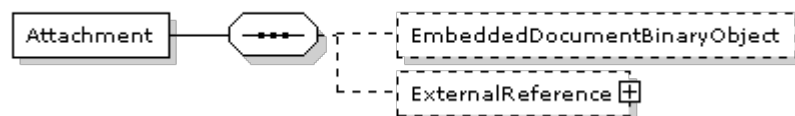
3.19.2.2.1.**Invoice.InvoiceLine.BillingReference.SelfBilledInvoiceDocumentReference.Attachment****Attachment (Vedhæftet) specifikation**

Navn	Vedhæftet	Alternativ term	
Definition	Oplysninger om et bilag. Der kan refereres til et bilag eksternt (med elementet URI), internt (med referenceelementet MIME) eller i selve dokumentet (med elementet IndlejretDokument).		
Se i øvrigt	OIOUBL_GUIDE_BILAG (G21)		

Felter

UBL-Navn	DK-Navn	Datatype	Afløftes	Brug
EmbeddedDocumentBinaryObject	IndlejretDokument	Binary Object	Aftales	0..1

Underklasser i klassen Attachment (Vedhæftet)

UBL-Navn	DK-Navn	Afløftes	Brug	Reference
ExternalReference	EksternReference	Aftales	0..1	G30 3.41

Felt specifikationer**EmbeddedDocumentBinaryObject**

Felt navn	IndlejretDokument	Alternativ term	
Brug	0..1	Afløftes	Aftales
Datatype	Binary Object		
Definition	Indeholder et indlejret dokument som et BLOB.		
Forretningsregel	Kun tilladt hvis ExternalReference ikke er anvendt, og hvis bilateralt aftalt.		
Afhængigheder	../ExternalReference		

Klasse specifikationer**ExternalReference**

3.19.2.2.1. Invoice.InvoiceLine.BillingReference.SelfBilledInvoiceDocumentReference.Attachment

Klassenavn	EksternReference	Alternativ term	
Brug	0..1	Afløftes	Aftales
Datatype	ExternalReference		
Definition	Et bilag, der refereres til eksternt, refereret på MIME-lokationen eller indlejret.		
Forretningsregel	Kun tilladt hvis EmbeddedDocumentBinaryObject ikke er angivet		
Afhængigheder	../EmbeddedDocumentBinaryObject		
Se afsnit	G30 3.41		

Ekskluderede klasser og felter i Attachment (Vedhæftet)

Ingen

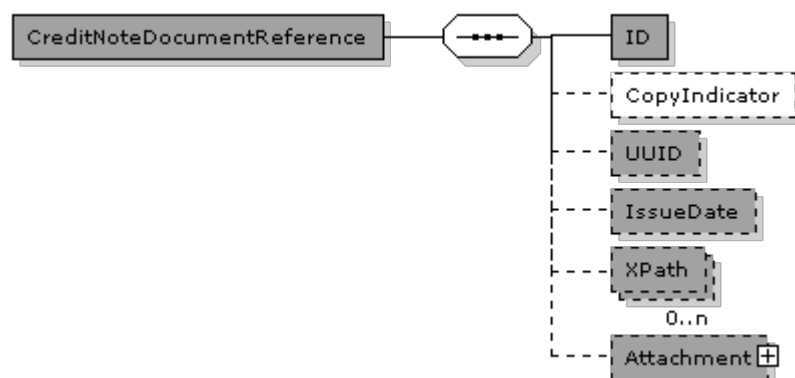
3.19.2.3.**Invoice.InvoiceLine.BillingReference.CreditNoteDocumentReference****CreditNoteDocumentReference (DokumentReference) specifikation**

Navn	DokumentReference	Alternativ term	
Definition	Oplysninger om et dokument, der refereres til i et andet dokument.		
Se i øvrigt	OIOUBL_GUIDE_DOKUMENTREF (G21)		

Felter

UBL-Navn	DK-Navn	Datatype	Afløftes	Brug
ID	ID	Identifier	Ja	1
CopyIndicator	KopiIndikator	Indicator	Aftales	0..1
UUID	UniversalUnikID	Identifier	Ja	0..1
IssueDate	UdstedelsesDato	Date	Ja	0..1
XPath	XPath	Text	Ja	0..n

Underklasser i klassen CreditNoteDocumentReference (DokumentReference)

UBL-Navn	DK-Navn	Afløftes	Brug	Reference
Attachment	Vedhæftet	Ja	0..1	3.19.2.3.1

Felt specifikationer

ID

Feltnavn	ID	Alternativ term	
Brug	1	Afløftes	Ja
Datatype	Identifier		
Definition	Identifikation for det dokument, der refereres til.		
Eksempel	428.34		

CopyIndicator

Feltnavn	KopiIndikator	Alternativ term	
Brug	0..1	Afløftes	Aftales
Datatype	Indicator		
Definition	Angiver, om dokumentet, der refereres til, er en kopi (sand) eller originalen (falsk).		
Eksempel	false		

UUID

Feltnavn	UniversalUnikID	Alternativ term	
Brug	0..1	Afløftes	Ja
Datatype	Identifier		
Definition	Computergenereret universelt entydigt id (UUID) for dokument-instansen, der refereres til.		
Se i øvrigt	OIOUBL_GUIDE_UUID (G32)		

IssueDate

Feltnavn	UdstedelsesDato	Alternativ term	
Brug	0..1	Afløftes	Ja
Datatype	Date		
Definition	Den dato, afsenderen af referencedokumentet har angivet for, hvornår referencedokumentet blev udstedt.		
Eksempel	2006-09-01		

XPath

Feltnavn	XPath	Alternativ term	
Brug	0..n	Afløftes	Ja
Datatype	Text		
Definition	Refererer til en anden del af den samme dokumentinstans.		
Eksempel	/DocumentReference[ID='428.22']		

Klasse specifikationer

Attachment

Klassenavn	Vedhæftet	Alternativ term	
Brug	0..1	Afløftes	Ja
Datatype	Attachment		
Definition	Et bilag, der refereres til eksternt, refereret på MIME-lokationen eller indlejret.		
Se afsnit	3.19.2.3.1		

Ekskluderede klasser og felter i CreditNoteDocumentReference (DokumentReference)

Navn	DK-Navn	Type
DocumentTypeCode	DokumentTypeKode	Felt
DocumentType	DokumentType	Felt

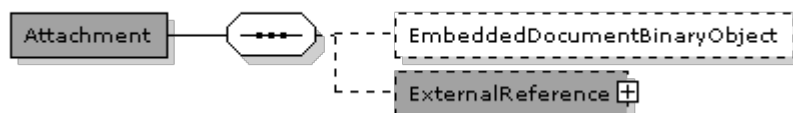
3.19.2.3.1.**Invoice.InvoiceLine.BillingReference.CreditNoteDocumentReference.Attachment****Attachment (Vedhæftet) specifikation**

Navn	Vedhæftet	Alternativ term	
Definition	Oplysninger om et bilag. Der kan refereres til et bilag eksternt (med elementet URI), internt (med referenceelementet MIME) eller i selve dokumentet (med elementet IndlejretDokument).		
Se i øvrigt	OIOUBL_GUIDE_BILAG (G21)		

Felter

UBL-Navn	DK-Navn	Datatype	Afløftes	Brug
EmbeddedDocumentBinaryObject	IndlejretDokument	Binary Object	Aftales	0..1

Underklasser i klassen Attachment (Vedhæftet)

UBL-Navn	DK-Navn	Afløftes	Brug	Reference
ExternalReference	EksternReference	Ja	0..1	G30 3.41

Felt specifikationer**EmbeddedDocumentBinaryObject**

Felt navn	IndlejretDokument	Alternativ term	
Brug	0..1	Afløftes	Aftales
Datatype	Binary Object		
Definition	Indeholder et indlejret dokument som et BLOB.		
Forretningsregel	Kun tilladt hvis ExternalReference ikke er anvendt, og hvis bilateral aftalt.		
Afhængigheder	../ExternalReference		

Klasse specifikationer**ExternalReference**

3.19.2.3.1. Invoice.InvoiceLine.BillingReference.CreditNoteDocumentReference.Attachment

Klassenavn	EksternReference	Alternativ term	
Brug	0..1	Afløftes	Ja
Datatype	ExternalReference		
Definition	Et bilag, der refereres til eksternt, refereret på MIME-lokationen eller indlejret.		
Forretningsregel	Kun tilladt hvis EmbeddedDocumentBinaryObject ikke er angivet		
Afhængigheder	../EmbeddedDocumentBinaryObject		
Se afsnit	G30 3.41		

Ekskluderede klasser og felter i Attachment (Vedhæftet)

Ingen

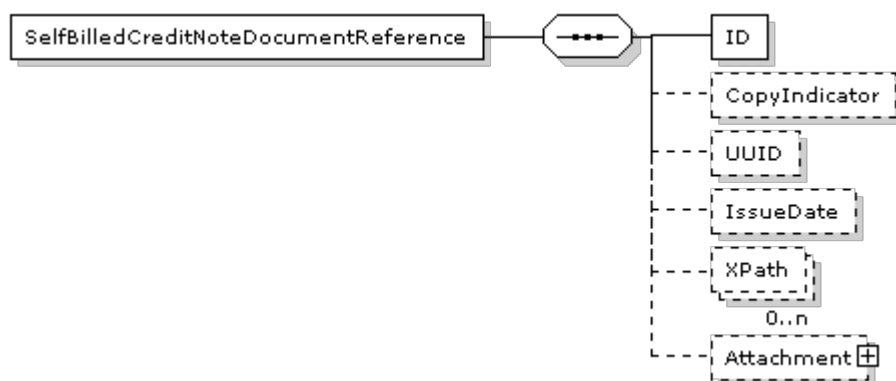
3.19.2.4.**Invoice.InvoiceLine.BillingReference.SelfBilledCreditNoteDocumentReference****SelfBilledCreditNoteDocumentReference (DokumentReference) specifikation**

Navn	DokumentReference	Alternativ term	
Definition	Oplysninger om et dokument, der refereres til i et andet dokument.		
Se i øvrigt	OIOUBL_GUIDE_DOKUMENTREF (G21)		

Felter

UBL-Navn	DK-Navn	Datatype	Afløftes	Brug
ID	ID	Identifier	Aftales	1
CopyIndicator	KopiIndikator	Indicator	Aftales	0..1
UUID	UniversalUnikID	Identifier	Aftales	0..1
IssueDate	UdstedelsesDato	Date	Aftales	0..1
XPath	XPath	Text	Aftales	0..n

Underklasser i klassen SelfBilledCreditNoteDocumentReference (DokumentReference)

UBL-Navn	DK-Navn	Afløftes	Brug	Reference
Attachment	Vedhæftet	Aftales	0..1	3.19.2.4.1

Felt specifikationer**ID**

Feltnavn	ID	Alternativ term	
Brug	1	Afløftes	Aftales
Datatype	Identifier		
Definition	Identifikation for det dokument, der refereres til.		
Eksempel	428.34		

CopyIndicator

Feltnavn	KopiIndikator	Alternativ term	
Brug	0..1	Afløftes	Aftales
Datatype	Indicator		
Definition	Angiver, om dokumentet, der refereres til, er en kopi (sand) eller originalen (falsk).		
Eksempel	false		

UUID

Feltnavn	UniversalUnikID	Alternativ term	
Brug	0..1	Afløftes	Aftales
Datatype	Identifier		
Definition	Computergenereret universelt entydigt id (UUID) for dokument-instansen, der refereres til.		
Se i øvrigt	OIOUBL_GUIDE_UUID (G32)		

IssueDate

Feltnavn	UdstedelsesDato	Alternativ term	
Brug	0..1	Afløftes	Aftales
Datatype	Date		
Definition	Den dato, afsenderen af referencedokumentet har angivet for, hvornår referencedokumentet blev udstedt.		
Eksempel	2006-09-01		

XPath

Feltnavn	XPath	Alternativ term	
Brug	0..n	Afløftes	Aftales
Datatype	Text		
Definition	Refererer til en anden del af den samme dokumentinstans.		
Eksempel	/DocumentReference[ID='428.22']		

Klasse specifikationer**Attachment**

Klassenavn	Vedhæftet	Alternativ term	
Brug	0..1	Afløftes	Aftales
Datatype	Attachment		
Definition	Et bilag, der refereres til eksternt, refereret på MIME-lokationen eller indlejret.		
Se afsnit	3.19.2.4.1		

Ekskluderede klasser og felter i SelfBilledCreditNoteDocumentReference (DokumentReference)

Navn	DK-Navn	Type
DocumentTypeCode	DokumentTypeKode	Felt
DocumentType	DokumentType	Felt

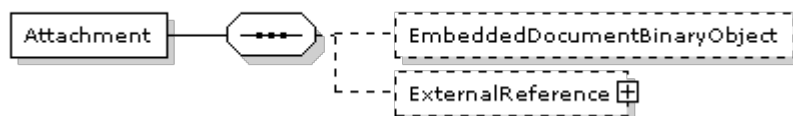
3.19.2.4.1.**Invoice.InvoiceLine.BillingReference.SelfBilledCreditNoteDocumentReference.Attachment****Attachment (Vedhæftet) specifikation**

Navn	Vedhæftet	Alternativ term	
Definition	Oplysninger om et bilag. Der kan refereres til et bilag eksternt (med elementet URI), internt (med referenceelementet MIME) eller i selve dokumentet (med elementet IndlejretDokument).		
Se i øvrigt	OIOUBL_GUIDE_BILAG (G21)		

Felter

UBL-Navn	DK-Navn	Datatype	Afløftes	Brug
EmbeddedDocumentBinaryObject	IndlejretDokument	Binary Object	Aftales	0..1

Underklasser i klassen Attachment (Vedhæftet)

UBL-Navn	DK-Navn	Afløftes	Brug	Reference
ExternalReference	EksternReference	Aftales	0..1	G30 3.41

Felt specifikationer**EmbeddedDocumentBinaryObject**

Felt navn	IndlejretDokument	Alternativ term	
Brug	0..1	Afløftes	Aftales
Datatype	Binary Object		
Definition	Indeholder et indlejret dokument som et BLOB.		
Forretningsregel	Kun tilladt hvis ExternalReference ikke er anvendt, og hvis bilateralt aftalt.		
Afhængigheder	../ExternalReference		

Klasse specifikationer**ExternalReference**

3.19.2.4.1. Invoice.InvoiceLine.BillingReference.SelfBilledCreditNoteDocumentReference.Attachment

Klassenavn	EksternReference	Alternativ term	
Brug	0..1	Afløftes	Aftales
Datatype	ExternalReference		
Definition	Et bilag, der refereres til eksternt, refereret på MIME-lokationen eller indlejret.		
Forretningsregel	Kun tilladt hvis EmbeddedDocumentBinaryObject ikke er angivet		
Afhængigheder	../EmbeddedDocumentBinaryObject		
Se afsnit	G30 3.41		

Ekskluderede klasser og felter i Attachment (Vedhæftet)

Ingen

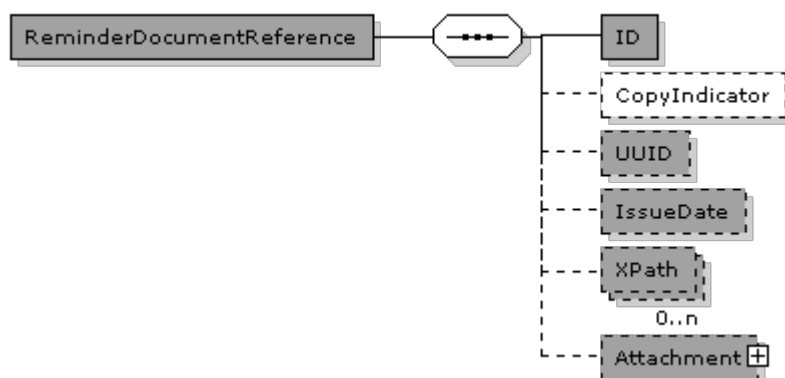
3.19.2.5.**Invoice.InvoiceLine.BillingReference.ReminderDocumentReference****ReminderDocumentReference (DokumentReference) specifikation**

Navn	DokumentReference	Alternativ term	
Definition	Oplysninger om et dokument, der refereres til i et andet dokument.		
Se i øvrigt	OIUBL_GUIDE_DOKUMENTREF (G21)		

Felter

UBL-Navn	DK-Navn	Datatype	Afløftes	Brug
ID	ID	Identifier	Ja	1
CopyIndicator	KopiIndikator	Indicator	Aftales	0..1
UUID	UniversalUnikID	Identifier	Ja	0..1
IssueDate	UdstedelsesDato	Date	Ja	0..1
XPath	XPath	Text	Ja	0..n

Underklasser i klassen ReminderDocumentReference (DokumentReference)

UBL-Navn	DK-Navn	Afløftes	Brug	Reference
Attachment	Vedhæftet	Ja	0..1	3.19.2.5.1

Felt specifikationer**ID**

Feltnavn	ID	Alternativ term	
Brug	1	Afløftes	Ja
Datatype	Identifier		
Definition	Identifikation for det dokument, der refereres til.		
Eksempel	428.34		

CopyIndicator

Feltnavn	KopiIndikator	Alternativ term	
Brug	0..1	Afløftes	Aftales
Datatype	Indicator		
Definition	Angiver, om dokumentet, der refereres til, er en kopi (sand) eller originalen (falsk).		
Eksempel	false		

UUID

Feltnavn	UniversalUnikID	Alternativ term	
Brug	0..1	Afløftes	Ja
Datatype	Identifier		
Definition	Computergenereret universelt entydigt id (UUID) for dokument-instansen, der refereres til.		
Se i øvrigt	OIOUBL_GUIDE_UUID (G32)		

IssueDate

Feltnavn	UdstedelsesDato	Alternativ term	
Brug	0..1	Afløftes	Ja
Datatype	Date		
Definition	Den dato, afsenderen af referencedokumentet har angivet for, hvornår referencedokumentet blev udstedt.		
Eksempel	2006-09-01		

XPath

Feltnavn	XPath	Alternativ term	
Brug	0..n	Afløftes	Ja
Datatype	Text		
Definition	Refererer til en anden del af den samme dokumentinstans.		
Eksempel	/DocumentReference[ID='428.22']		

Klasse specifikationer**Attachment**

Klassenavn	Vedhæftet	Alternativ term	
Brug	0..1	Afløftes	Ja
Datatype	Attachment		
Definition	Et bilag, der refereres til eksternt, refereret på MIME-lokationen eller indlejret.		
Se afsnit	3.19.2.5.1		

Ekskluderede klasser og felter i ReminderDocumentReference (DokumentReference)

Navn	DK-Navn	Type
DocumentTypeCode	DokumentTypeKode	Felt
DocumentType	DokumentType	Felt

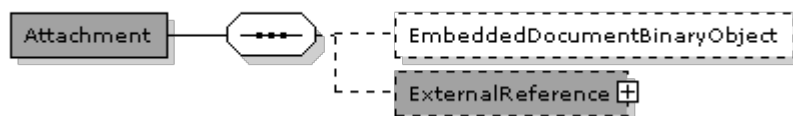
3.19.2.5.1.**Invoice.InvoiceLine.BillingReference.ReminderDocumentReference.Attachment****Attachment (Vedhæftet) specifikation**

Navn	Vedhæftet	Alternativ term	
Definition	Oplysninger om et bilag. Der kan refereres til et bilag eksternt (med elementet URI), internt (med referenceelementet MIME) eller i selve dokumentet (med elementet IndlejretDokument).		
Se i øvrigt	OIOUBL_GUIDE_BILAG (G21)		

Felter

UBL-Navn	DK-Navn	Datatype	Afløftes	Brug
EmbeddedDocumentBinaryObject	IndlejretDokument	Binary Object	Aftales	0..1

Underklasser i klassen Attachment (Vedhæftet)

UBL-Navn	DK-Navn	Afløftes	Brug	Reference
ExternalReference	EksternReference	Ja	0..1	G30 3.41

Felt specifikationer**EmbeddedDocumentBinaryObject**

Felt navn	IndlejretDokument	Alternativ term	
Brug	0..1	Afløftes	Aftales
Datatype	Binary Object		
Definition	Indeholder et indlejret dokument som et BLOB.		
Forretningsregel	Kun tilladt hvis ExternalReference ikke er anvendt, og hvis bilateralt aftalt.		
Afhængigheder	../ExternalReference		

Klasse specifikationer**ExternalReference**

3.19.2.5.1. Invoice.InvoiceLine.BillingReference.ReminderDocumentReference.Attachment

Klassenavn	EksternReference	Alternativ term	
Brug	0..1	Afløftes	Ja
Datatype	ExternalReference		
Definition	Et bilag, der refereres til eksternt, refereret på MIME-lokationen eller indlejret.		
Forretningsregel	Kun tilladt hvis EmbeddedDocumentBinaryObject ikke er angivet		
Afhængigheder	../EmbeddedDocumentBinaryObject		
Se afsnit	G30 3.41		

Ekskluderede klasser og felter i Attachment (Vedhæftet)

Ingen

3.19.3. Invoice.InvoiceLine.DocumentReference

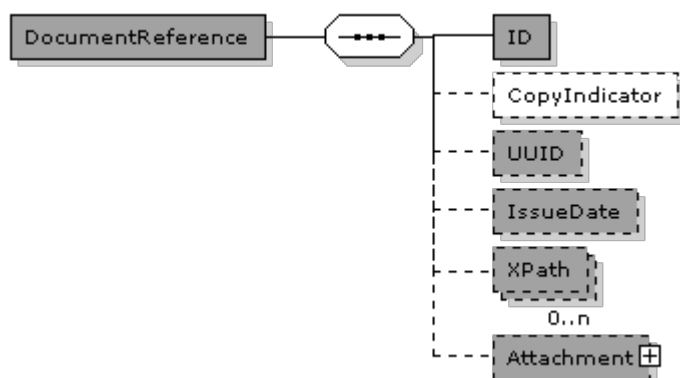

DocumentReference (DokumentReference) specifikation

Navn	DokumentReference	Alternativ term	
Definition	Oplysninger om et dokument, der refereres til i et andet dokument.		
Se i øvrigt	OIOUBL_GUIDE_DOKUMENTREF (G21)		

Felter

UBL-Navn	DK-Navn	Datatype	Afløftes	Brug
ID	ID	Identifier	Ja	1
CopyIndicator	KopiIndikator	Indicator	Aftales	0..1
UUID	UniversalUnikID	Identifier	Ja	0..1
IssueDate	UdstedelsesDato	Date	Ja	0..1
XPath	XPath	Text	Ja	0..n

Underklasser i klassen DocumentReference (DokumentReference)

UBL-Navn	DK-Navn	Afløftes	Brug	Reference
Attachment	Vedhæftet	Ja	0..1	3.19.3.1

Felt specifikationer**ID**

Feltnavn	ID	Alternativ term	
Brug	1	Afløftes	Ja
Datatype	Identifier		
Definition	Identifikation for det dokument, der refereres til.		
Eksempel	428.34		

CopyIndicator

Feltnavn	KopiIndikator	Alternativ term	
Brug	0..1	Afløftes	Aftales
Datatype	Indicator		
Definition	Angiver, om dokumentet, der refereres til, er en kopi (sand) eller originalen (falsk).		
Eksempel	false		

UUID

Feltnavn	UniversalUnikID	Alternativ term	
Brug	0..1	Afløftes	Ja
Datatype	Identifier		
Definition	Computergenereret universelt entydigt id (UUID) for dokument-instansen, der refereres til.		
Se i øvrigt	OIOUBL_GUIDE_UUID (G32)		

IssueDate

Feltnavn	UdstedelsesDato	Alternativ term	
Brug	0..1	Afløftes	Ja
Datatype	Date		
Definition	Den dato, afsenderen af referencedokumentet har angivet for, hvornår referencedokumentet blev udstedt.		
Eksempel	2006-09-01		

XPath

Feltnavn	XPath	Alternativ term	
Brug	0..n	Afløftes	Ja
Datatype	Text		
Definition	Refererer til en anden del af den samme dokumentinstans.		
Eksempel	/DocumentReference[ID='428.22']		

Klasse specifikationer**Attachment**

Klassenavn	Vedhæftet	Alternativ term	
Brug	0..1	Afløftes	Ja
Datatype	Attachment		
Definition	Et bilag, der refereres til eksternt, refereret på MIME-lokationen eller indlejret.		
Se afsnit	3.19.3.1		

Ekskluderede klasser og felter i DocumentReference (DokumentReference)

Ingen

3.19.3.1. Invoice.InvoiceLine.DocumentReference.Attachment

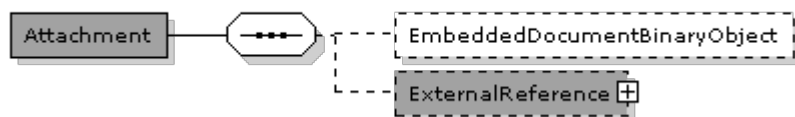

Attachment (Vedhæftet) specifikation

Navn	Vedhæftet	Alternativ term	
Definition	Oplysninger om et bilag. Der kan refereres til et bilag eksternt (med elementet URI), internt (med referenceelementet MIME) eller i selve dokumentet (med elementet IndlejretDokument).		
Se i øvrigt	OIOUBL_GUIDE_BILAG (G21)		

Felter

UBL-Navn	DK-Navn	Datatype	Afløftes	Brug
EmbeddedDocumentBinaryObject	IndlejretDokument	Binary Object	Aftales	0..1

Underklasser i klassen Attachment (Vedhæftet)

UBL-Navn	DK-Navn	Afløftes	Brug	Reference
ExternalReference	EksternReference	Ja	0..1	G30 3.41

Felt specifikationer

EmbeddedDocumentBinaryObject

Feltnavn	IndlejretDokument	Alternativ term	
Brug	0..1	Afløftes	Aftales
Datatype	Binary Object		
Definition	Indeholder et indlejret dokument som et BLOB.		
Forretningsregel	Kun tilladt hvis ExternalReference ikke er anvendt, og hvis bilateralt aftalt.		
Afhængigheder	../ExternalReference		

Klasse specifikationer

ExternalReference

3.19.3.1. Invoice.InvoiceLine.DocumentReference.Attachment

Klassenavn	EksternReference	Alternativ term	
Brug	0..1	Afløftes	Ja
Datatype	ExternalReference		
Definition	Et bilag, der refereres til eksternt, refereret på MIME-lokationen eller indlejret.		
Forretningsregel	Kun tilladt hvis EmbeddedDocumentBinaryObject ikke er angivet		
Afhængigheder	../EmbeddedDocumentBinaryObject		
Se afsnit	G30 3.41		

Ekskluderede klasser og felter i Attachment (Vedhæftet)

Ingen

3.19.4. Invoice.InvoiceLine.Delivery



Delivery (Levering) specifikation

Navn	Levering	Alternativ term	
Definition	Oplysninger vedrørende Levering.		

Felter

UBL-Navn	DK-Navn	Datatype	Afløftes	Brug
ID	ID	Identifier	Aftales	0..1
Quantity	Mængde	Quantity	Ja	0..1
MinimumQuantity	MinimumsMængde	Quantity	Aftales	0..1
MaximumQuantity	MaksimumsMængde	Quantity	Aftales	0..1
ActualDeliveryDate	FaktiskLeveringsDato	Date	Ja	0..1
ActualDeliveryTime	FaktiskLeveringsTid	Time	Aftales	0..1
TrackingID	SporingsID	Identifier	Aftales	0..1

Underklasser i klassen Delivery (Levering)

UBL-Navn	DK-Navn	Afløftes	Brug	Reference
DeliveryLocation	LeveringsSted	Ja	0..1	G30 3.30.1
RequestedDeliveryPeriod	ForespurgtLeveringsPeriode	Ja	0..1	G30 3.78
DeliveryParty	LeveringsPart	Ja	0..1	G30 3.70
Despatch	Afsendelse	Aftales	0..1	G30 3.32

Felt specifikationer**ID**

Feltnavn	ID	Alternativ term	
Brug	0..1	Afløftes	Aftales
Datatype	Identifier		
Definition	Identifikationen for Levering.		

Quantity

Feltnavn	Mængde	Alternativ term	
Brug	0..1	Afløftes	Ja
Datatype	Quantity		
Definition	Mængden i en Levering.		

MinimumQuantity

Feltnavn	MinimumsMængde	Alternativ term	
Brug	0..1	Afløftes	Aftales
Datatype	Quantity		
Definition	Minimumsmængden i en Levering.		

MaximumQuantity

Feltnavn	MaksimumsMængde	Alternativ term	
Brug	0..1	Afløftes	Aftales
Datatype	Quantity		
Definition	Maksimummængden i en Levering.		

ActualDeliveryDate

Feltnavn	FaktiskLeveringsDato	Alternativ term	
Brug	0..1	Afløftes	Ja
Datatype	Date		
Definition	Den faktiske Leveringsdato.		

ActualDeliveryTime

Feltnavn	FaktiskLeveringsTid	Alternativ term	
Brug	0..1	Afløftes	Aftales
Datatype	Time		
Definition	Det faktiske Leveringstidspunkt.		

TrackingID

Feltnavn	SporingsID	Alternativ term	
Brug	0..1	Afløftes	Aftales
Datatype	Identifier		
Definition	Leveringens Sporings-id (til transportsporing).		

Klasse specifikationer**DeliveryLocation**

Klassenavn	LeveringsSted	Alternativ term	
Brug	0..1	Afløftes	Ja
Datatype	Location		
Definition	Oplysninger vedrørende Lokation.		
Forretningsregel	Alle leveringer på samme linje må gå til samme leveringssted.		
Anbefaling	Adressen skal være af typen StructuredDK		
Se afsnit	G30 3.30.1		

RequestedDeliveryPeriod

Klassenavn	ForespurgtLeveringsPeriode	Alternativ term	
Brug	0..1	Afløftes	Ja
Datatype	Period		
Definition	Den ønskede Leveringsperiode.		
Forretningsregel	For beskeder der stammer fra kunde		
Se afsnit	G30 3.78		

DeliveryParty

Klassenavn	LeveringsPart	Alternativ term	
Brug	0..1	Afløftes	Ja
Datatype	Party		
Definition	Den part, som varerne/tjenesterne skal leveres til.		
Forretningsregel	Brug hvis forskellig fra køber part		
Se afsnit	G30 3.70		
Se i øvrigt	OIOUBL_GUIDE_PART (G23)		

Despatch

Klassenavn	Afsendelse	Alternativ term	
Brug	0..1	Afløftes	Aftales
Datatype	Despatch		
Definition	Den part, der har afsendt leveringen.		
Se afsnit	G30 3.32		

Ekskluderede klasser og felter i Delivery (Levering)

Navn	DK-Navn	Type
LatestDeliveryDate	SenestLeveringsDato	Felt
LatestDeliveryTime	SenestLeveringsTid	Felt
DeliveryAddress	LeveringsAdresse	Klasse
PromisedDeliveryPeriod	LovetLeveringsPeriode	Klasse
EstimatedDeliveryPeriod	EstimeretLeveringsPeriode	Klasse

3.19.5. Invoice.InvoiceLine.Item

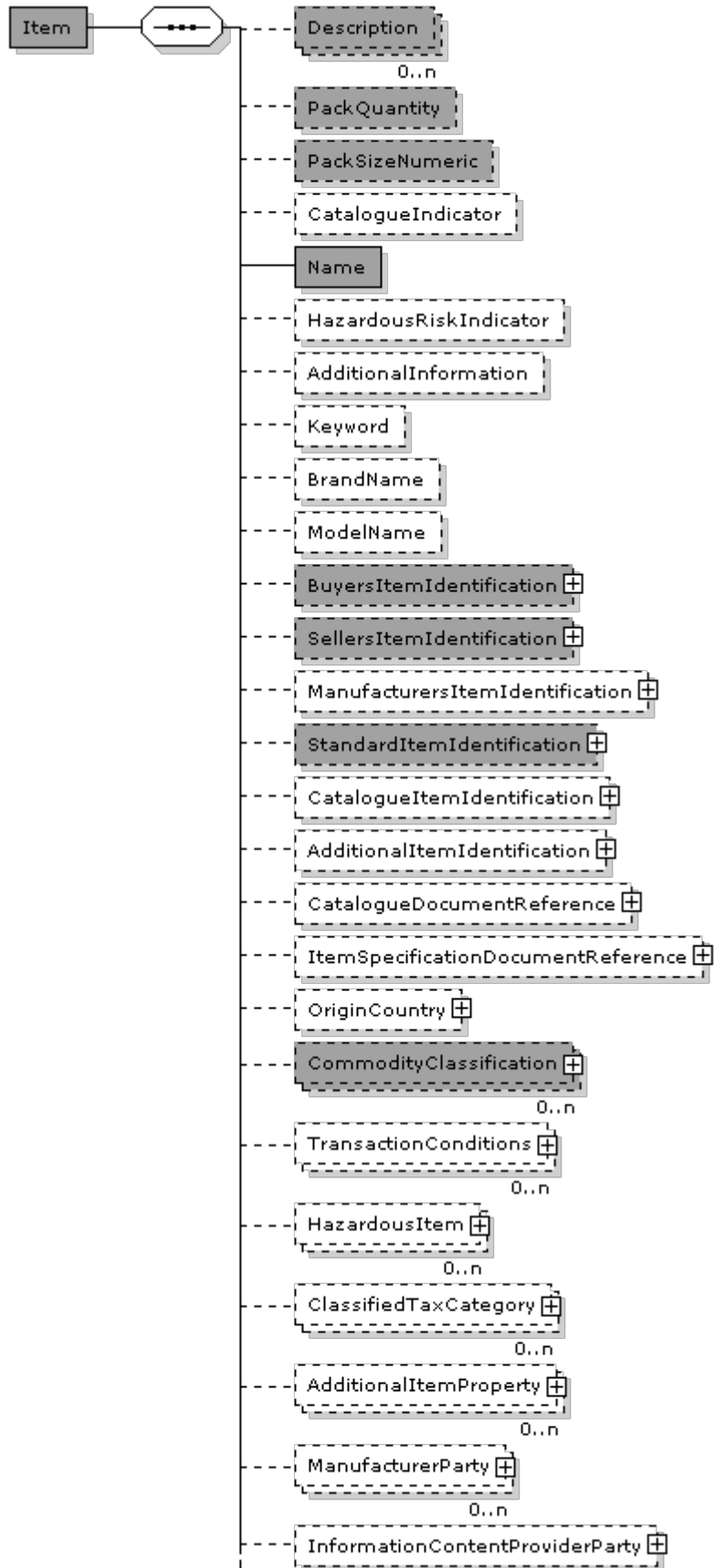

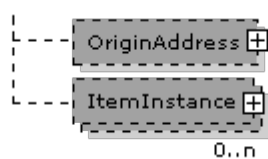

Item (Vare) specifikation

Navn	Vare	Alternativ term	
Definition	Oplysninger, der direkte vedrører en vare.		

Eksempel

```

<cac:Item>
  <cbc:Description>LIFEBOOK E8020 with 15,4" widescreen display</cbc:Description>
  <cbc:Name>LIFEBOOK E8020</cbc:Name>
  + <cac:SellersItemIdentification />
</cac:Item>
  
```

Felter

UBL-Navn	DK-Navn	Datatype	Afløftes	Brug
Description	Beskrivelse	Text	Ja	0..n
PackQuantity	PakkeMængde	Quantity	Ja	0..1
PackSizeNumeric	PakkeStørrelse	Numeric	Ja	0..1
CatalogueIndicator	KatalogIndikator	Indicator	Aftales	0..1
Name	Navn	Name	Ja	1
HazardousRiskIndicator	FarlighedsIndikator	Indicator	Aftales	0..1
AdditionalInformation	SupplerendeInformation	Text	Aftales	0..1
Keyword	Nøgleord	Text	Aftales	0..1
BrandName	MærkeNavn	Name	Aftales	0..1
ModelName	ModelNavn	Name	Aftales	0..1

Underklasser i klassen Item (Vare)

UBL-Navn	DK-Navn	Afløftes	Brug	Reference
BuyersItemIdentification	KøbersVareIdentifikation	Ja	0..1	3.19.5.1
SellersItemIdentification	SælgersVareIdentifikation	Ja	0..1	3.19.5.2
ManufacturersItemIdentification	ProducentensVareIdentifikation	Aftales	0..1	3.19.5.3
StandardItemIdentification	StandardVareIdentifikation	Ja	0..1	3.19.5.4
CatalogueItemIdentification	KatalogVareIdentifikation	Aftales	0..1	3.19.5.5
AdditionalItemIdentification	SupplerendeVareIdentifikation	Aftales	0..1	3.19.5.6
CatalogueDocumentReference	KatalogDokumentReference	Aftales	0..1	3.19.5.7
ItemSpecificationDocumentReference	VareSpecifikationDocumentReference	Aftales	0..1	G30 3.36
OriginCountry	OprindelsesLand	Aftales	0..1	G30 3.24
CommodityClassification	VareTypeKlasifikation	Ja	0..n	G30 3.18
TransactionConditions	HandelsBetingelser	Aftales	0..n	G30 3.107
HazardousItem	FarligVare	Aftales	0..n	G30 3.47
ClassifiedTaxCategory	KlasificeretAfgiftsKategori	Aftales	0..n	G30 3.101
AdditionalItemProperty	SupplerendeVareEgenskaber	Aftales	0..n	G30 3.54
ManufacturerParty	Producent	Aftales	0..n	G30 3.70
InformationContentProviderParty	InformationsLeverandør	Aftales	0..1	G30 3.70
OriginAddress	OprindelsesAdresse	Ja	0..1	G30 3.1
ItemInstance	VareInstans	Ja	0..n	G30 3.52

Felt specifikationer

Description

Feltnavn	Beskrivelse	Alternativ term	
Brug	0..n	Afløftes	Ja
Datatype	Text		
Definition	Et fritekstfelt, der kan bruges til at angive en tekstbeskrivelse af varen.		
Forretningsregel	Brug kun en note for hvert sprog		

PackQuantity

Feltnavn	PakkeMængde	Alternativ term	
Brug	0..1	Afløftes	Ja
Datatype	Quantity		
Definition	Mængden i pakkeenheden.		

PackSizeNumeric

Feltnavn	PakkeStørrelse	Alternativ term	
Brug	0..1	Afløftes	Ja
Datatype	Numeric		
Definition	Antallet af varer i en pakke.		

CatalogueIndicator

Feltnavn	KatalogIndikator	Alternativ term	
Brug	0..1	Afløftes	Aftales
Datatype	Indicator		
Definition	En indikator, der angiver, om varen blev bestilt fra et katalog (sand) eller ej (falsk).		

Name

Feltnavn	Navn	Alternativ term	
Brug	1	Afløftes	Ja
Datatype	Name		
Definition	Et kort navn, der (valgfrit) kan angives for en vare, f.eks. navnet i kataloget, svarende til en beskrivelse.		
Afhængigheder	../SellerItemIdentification		

HazardousRiskIndicator

Feltnavn	FarlighedsIndikator	Alternativ term	
Brug	0..1	Afløftes	Aftales
Datatype	Indicator		
Definition	En indikation af, om den leverede vare er farlig.		

AdditionalInformation

Feltnavn	SupplerendeInformation	Alternativ term	
Brug	0..1	Afløftes	Aftales
Datatype	Text		
Definition	Anvendes til at angive yderligere oplysninger om varen (f.eks. en URL-adresse på et relevant websted).		

Keyword

Feltnavn	Nøgleord	Alternativ term	
Brug	0..1	Afløftes	Aftales
Datatype	Text		
Definition	En søgestreng for varen, defineret af SælgerPart. Kan også være synonymer.		

BrandName

Feltnavn	MærkeNavn	Alternativ term	
Brug	0..1	Afløftes	Aftales
Datatype	Name		
Definition	Varens varemærkenavn.		

ModelName

Feltnavn	ModelNavn	Alternativ term	
Brug	0..1	Afløftes	Aftales
Datatype	Name		
Definition	Varens modelnavn.		

Klasse specifikationer**BuyersItemIdentification**

Klassenavn	KøbersVareIdentifikation	Alternativ term	
Brug	0..1	Afløftes	Ja
Datatype	ItemIdentification		
Definition	Knytter varen til vareidentifikationen i køberens system.		
Se afsnit	3.19.5.1		

SellersItemIdentification

Klassenavn	SælgersVareIdentifikation	Alternativ term	
Brug	0..1	Afløftes	Ja
Datatype	ItemIdentification		
Definition	Knytter varen til vareidentifikationen i sælgerens system.		
Se afsnit	3.19.5.2		

ManufacturersItemIdentification

Klassenavn	ProducentensVareIdentifikation	Alternativ term	
Brug	0..1	Afløftes	Aftales
Datatype	ItemIdentification		
Definition	Knytter varen til vareidentifikationen i producentens system.		
Se afsnit	3.19.5.3		

StandardItemIdentification

Klassenavn	StandardVareIdentifikation	Alternativ term	
Brug	0..1	Afløftes	Ja
Datatype	ItemIdentification		
Definition	Knytter varen til vareidentifikationen i standardsystemet.		
Se afsnit	3.19.5.4		

CatalogueItemIdentification

Klassenavn	KatalogVareIdentifikation	Alternativ term	
Brug	0..1	Afløftes	Aftales
Datatype	ItemIdentification		
Definition	Knytter varen til vareidentifikationen i katalogsystemet.		
Se afsnit	3.19.5.5		

AdditionalItemIdentification

Klassenavn	SupplerendeVareIdentifikation	Alternativ term	
Brug	0..1	Afløftes	Aftales
Datatype	ItemIdentification		
Definition	Knytter varen til andre identifikationer.		
Se afsnit	3.19.5.6		

CatalogueDocumentReference

Klassenavn	KatalogDokumentReference	Alternativ term	
Brug	0..1	Afløftes	Aftales
Datatype	DocumentReference		
Definition	Knytter varen til det katalog, som den blev valgt i.		
Se afsnit	3.19.5.7		

ItemSpecificationDocumentReference

Klassenavn	VareSpecifikationDocumentReference	Alternativ term	
Brug	0..1	Afløftes	Aftales
Datatype	DocumentReference		
Definition	Oplysninger vedrørende varespecifikation.		
Se afsnit	G30 3.36		

OriginCountry

Klassenavn	OprindelsesLand	Alternativ term	
Brug	0..1	Afløftes	Aftales
Datatype	Country		
Definition	Knytter varen til sit oprindelsesland.		
Se afsnit	G30 3.24		

CommodityClassification

Klassenavn	VareTypeKlasifikation	Alternativ term	
Brug	0..n	Afløftes	Ja
Datatype	CommodityClassification		
Definition	Knytter varen til varens klassifikation(er) i henhold til et vareklassifikationssystem.		
Se afsnit	G30 3.18		

TransactionConditions

Klassenavn	HandelsBetingelser	Alternativ term	
Brug	0..n	Afløftes	Aftales
Datatype	TransactionConditions		
Definition	Knytter varen til de salgsbetingelser, der gælder for den.		
Se afsnit	G30 3.107		

HazardousItem

Klassenavn	FarligVare	Alternativ term	
Brug	0..n	Afløftes	Aftales
Datatype	HazardousItem		
Definition	Knytter varen til dens oplysninger vedrørende farlige varer.		
Se afsnit	G30 3.47		

ClassifiedTaxCategory

Klassenavn	KlasificeretAfgiftsKategori	Alternativ term	
Brug	0..n	Afløftes	Aftales
Datatype	TaxCategory		
Definition	Klassificerer varen ved brug af en eller flere afgiftskategorier.		
Se afsnit	G30 3.101		

AdditionalItemProperty

Klassenavn	SupplerendeVareEgenskaber	Alternativ term	
Brug	0..n	Afløftes	Aftales
Datatype	ItemProperty		
Definition	Knytter varen til et antal yderligere egenskaber.		
Se afsnit	G30 3.54		

ManufacturerParty

Klassenavn	Producent	Alternativ term	
Brug	0..n	Afløftes	Aftales
Datatype	Party		
Definition	Oplysninger vedrørende varens producent.		
Se afsnit	G30 3.70		

InformationContentProviderParty

Klassenavn	InformationsLeverandør	Alternativ term	
Brug	0..1	Afløftes	Aftales
Datatype	Party		
Definition	Knytter varen til den part, der er ansvarlig for varens tekniske specifikationer.		
Se afsnit	G30 3.70		

OriginAddress

Klassenavn	OprindelsesAdresse	Alternativ term	
Brug	0..1	Afløftes	Ja
Datatype	Address		
Definition	Knytter varen til det oprindelsesområdet (dvs. ikke landet).		
Se afsnit	G30 3.1		

ItemInstance

Klassenavn	VareInstans	Alternativ term	
Brug	0..n	Afløftes	Ja
Datatype	ItemInstance		
Definition	Oplysninger vedrørende VareInstans.		
Se afsnit	G30 3.52		

Ekskluderede klasser og felter i Item (Vare)

Navn	DK-Navn	Type
OriginCountry	OprindelsesLand	Klasse

3.19.5.1. Invoice.InvoiceLine.Item.BuyersItemIdentification

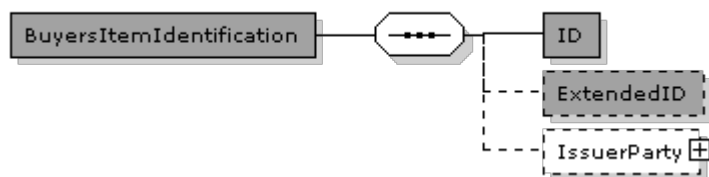

BuyersItemIdentification (Vareidentifikation) specifikation

Navn	Vareidentifikation	Alternativ term	
Definition	Oplysninger om vareidentifikationen.		

Felter

UBL-Navn	DK-Navn	Datatype	Afløftes	Brug
ID	ID	Identifier	Ja	1
ExtendedID	UdvidetID	Identifier	Ja	0..1

Underklasser i klassen BuyersItemIdentification (Vareidentifikation)

UBL-Navn	DK-Navn	Afløftes	Brug	Reference
IssuerParty	Udsteder	Aftales	0..1	G30 3.70

Felt specifikationer

ID

Feltnavn	ID	Alternativ term	
Brug	1	Afløftes	Ja
Datatype	Identifier		
Definition	En identifikation for en Vare.		
Eksempel	4732		

ExtendedID

Feltnavn	UdvidetID	Alternativ term	
Brug	0..1	Afløftes	Ja
Datatype	Identifier		
Definition	En udvidet identifikation for varen, der identificerer varen med specifikke egenskaber, f.eks. Vare 123 = Stol / Vare 123 Ext 45 = Brun stol.		
Eksempel	PO3X89		

Klasse specifikationer

IssuerParty

Klassenavn	Udsteder	Alternativ term	
Brug	0..1	Afløftes	Aftales
Datatype	Party		
Definition	Oplysninger vedrørende en UdstederPart, f.eks. en grossist som udstedte Vareidentifikationen, og som har flere leverandører under sig		
Anbefaling	Anvendes kun hvis IssuerParty ikke er udsteder af Identifikationen		
Se afsnit	G30 3.70		

Ekskluderede klasser og felter i BuyersItemIdentification (Vareidentifikation)

Navn	DK-Navn	Type
PhysicalAttribute	FysiskeAtributter	Klasse
MeasurementDimension	MåleDimension	Klasse

3.19.5.2. Invoice.InvoiceLine.Item.SellersItemIdentification

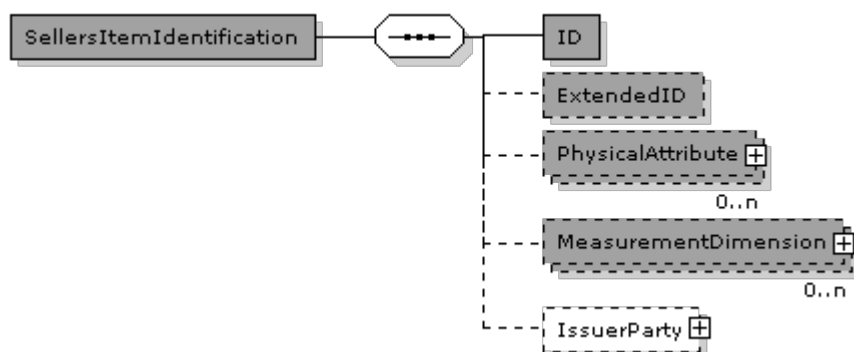

SellersItemIdentification (Vareidentifikation) specifikation

Navn	Vareidentifikation	Alternativ term	
Definition	Oplysninger om vareidentifikationen.		

Eksempel

```

<cac:SellersItemIdentification>
  <cbc:ID>VFY:C1320BT-11DK</cbc:ID>
</cac:SellersItemIdentification>
  
```

Felter

UBL-Navn	DK-Navn	Datatype	Afløftes	Brug
ID	ID	Identifier	Ja	1
ExtendedID	UdvidetID	Identifier	Ja	0..1

Underklasser i klassen SellersItemIdentification (Vareidentifikation)

UBL-Navn	DK-Navn	Afløftes	Brug	Reference
PhysicalAttribute	FysiskeAtributter	Ja	0..n	G30 3.80
MeasurementDimension	MåleDimension	Ja	0..n	G30 3.34
IssuerParty	Udsteder	Aftales	0..1	G30 3.70

Felt specifikationer**ID**

Feltnavn	ID	Alternativ term	
Brug	1	Afløftes	Ja
Datatype	Identifier		
Definition	En identifikation for en Vare.		
Eksempel	4732		

ExtendedID

Feltnavn	UdvidetID	Alternativ term	
Brug	0..1	Afløftes	Ja
Datatype	Identifier		
Definition	En udvidet identifikation for varen, der identificerer varen med specifikke egenskaber, f.eks. Vare 123 = Stol / Vare 123 Ext 45 = Brun stol.		
Eksempel	PO3X89		

Klasse specifikationer**PhysicalAttribute**

Klassenavn	FysiskeAtributter	Alternativ term	
Brug	0..n	Afløftes	Ja
Datatype	PhysicalAttribute		
Definition	Oplysninger vedrørende FysiskeAtributter.		
Se afsnit	G30 3.80		

MeasurementDimension

Klassenavn	MåleDimension	Alternativ term	
Brug	0..n	Afløftes	Ja
Datatype	Dimension		
Definition	Oplysninger vedrørende en MåleDimension.		
Se afsnit	G30 3.34		

IssuerParty

Klassenavn	Udsteder	Alternativ term	
Brug	0..1	Afløftes	Aftales
Datatype	Party		
Definition	Oplysninger vedrørende en UdstederPart, f.eks. en grossist som udstedte Vareidentifikationen, og som har flere leverandører under sig		
Anbefaling	Anvendes kun hvis IssuerParty ikke er udsteder af Identifikationen		
Se afsnit	G30 3.70		

Ekskluderede klasser og felter i SellersItemIdentification (Vareidentifikation)

Ingen

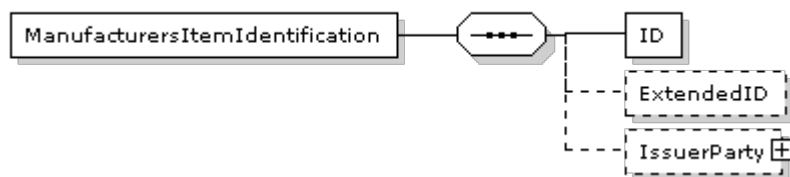
3.19.5.3. Invoice.InvoiceLine.Item.ManufacturersItemIdentification**ManufacturersItemIdentification (Vareidentifikation) specifikation**

Navn	Vareidentifikation	Alternativ term	
Definition	Oplysninger om vareidentifikationen.		

Felter

UBL-Navn	DK-Navn	Datatype	Afløftes	Brug
ID	ID	Identifier	Aftales	1
ExtendedID	UdvidetID	Identifier	Aftales	0..1

Underklasser i klassen ManufacturersItemIdentification (Vareidentifikation)

UBL-Navn	DK-Navn	Afløftes	Brug	Reference
IssuerParty	Udsteder	Aftales	0..1	G30 3.70

Felt specifikationer**ID**

Feltnavn	ID	Alternativ term	
Brug	1	Afløftes	Aftales
Datatype	Identifier		
Definition	En identifikation for en Vare.		
Eksempel	4732		

ExtendedID

Feltnavn	UdvidetID	Alternativ term	
Brug	0..1	Afløftes	Aftales
Datatype	Identifier		
Definition	En udvidet identifikation for varen, der identificerer varen med specifikke egenskaber, f.eks. Vare 123 = Stol / Vare 123 Ext 45 = Brun stol.		
Eksempel	PO3X89		

Klasse specifikationer

IssuerParty

Klassenavn	Udsteder	Alternativ term	
Brug	0..1	Afløftes	Aftales
Datatype	Party		
Definition	Oplysninger vedrørende en UdstederPart, f.eks. en grossist som udstedte Vareidentifikationen, og som har flere leverandører under sig		
Anbefaling	Anvendes kun hvis IssuerParty ikke er udsteder af Identifikationen		
Se afsnit	G30 3.70		

Ekskluderede klasser og felter i ManufacturersItemIdentification (Vareidentifikation)

Navn	DK-Navn	Type
PhysicalAttribute	FysiskeAtributter	Klasse
MeasurementDimension	MåleDimension	Klasse

3.19.5.4. Invoice.InvoiceLine.Item.StandardItemIdentification

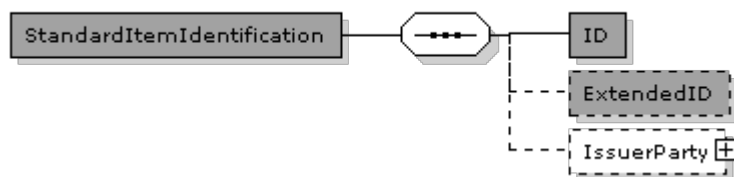

StandardItemIdentification (Vareidentifikation) specifikation

Navn	Vareidentifikation	Alternativ term	
Definition	Oplysninger om vareidentifikationen.		

Felter

UBL-Navn	DK-Navn	Datatype	Afløftes	Brug
ID	ID	Identifier	Ja	1
ExtendedID	UdvidetID	Identifier	Ja	0..1

Underklasser i klassen StandardItemIdentification (Vareidentifikation)

UBL-Navn	DK-Navn	Afløftes	Brug	Reference
IssuerParty	Udsteder	Aftales	0..1	G30 3.70

Felt specifikationer

ID

Feltnavn	ID	Alternativ term	
Brug	1	Afløftes	Ja
Datatype	Identifier		
Definition	En identifikation for en Vare.		
Eksempel	4732		

ExtendedID

Feltnavn	UdvidetID	Alternativ term	
Brug	0..1	Afløftes	Ja
Datatype	Identifier		
Definition	En udvidet identifikation for varen, der identificerer varen med specifikke egenskaber, f.eks. Vare 123 = Stol / Vare 123 Ext 45 = Brun stol.		
Eksempel	PO3X89		

Klasse specifikationer

IssuerParty

Klassenavn	Udsteder	Alternativ term	
Brug	0..1	Afløftes	Aftales
Datatype	Party		
Definition	Oplysninger vedrørende en UdstederPart, f.eks. en grossist som udstedte Vareidentifikationen, og som har flere leverandører under sig		
Anbefaling	Anvendes kun hvis IssuerParty ikke er udsteder af Identifikationen		
Se afsnit	G30 3.70		

Ekskluderede klasser og felter i StandardItemIdentification (Vareidentifikation)

Navn	DK-Navn	Type
PhysicalAttribute	FysiskeAtributter	Klasse
MeasurementDimension	MåleDimension	Klasse

3.19.5.5. Invoice.InvoiceLine.Item.CatalogueItemIdentification

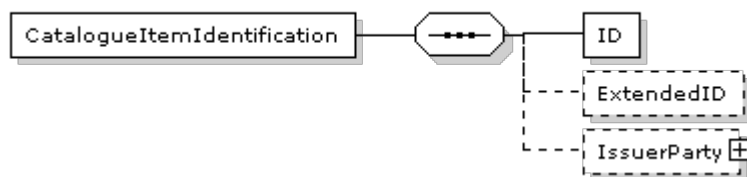

CatalogueItemIdentification (Vareidentifikation) specifikation

Navn	Vareidentifikation	Alternativ term	
Definition	Oplysninger om vareidentifikationen.		

Felter

UBL-Navn	DK-Navn	Datatype	Afløftes	Brug
ID	ID	Identifier	Aftales	1
ExtendedID	UdvidetID	Identifier	Aftales	0..1

Underklasser i klassen CatalogueItemIdentification (Vareidentifikation)

UBL-Navn	DK-Navn	Afløftes	Brug	Reference
IssuerParty	Udsteder	Aftales	0..1	G30 3.70

Felt specifikationer

ID

Feltnavn	ID	Alternativ term	
Brug	1	Afløftes	Aftales
Datatype	Identifier		
Definition	En identifikation for en Vare.		
Eksempel	4732		

ExtendedID

Feltnavn	UdvidetID	Alternativ term	
Brug	0..1	Afløftes	Aftales
Datatype	Identifier		
Definition	En udvidet identifikation for varen, der identificerer varen med specifikke egenskaber, f.eks. Vare 123 = Stol / Vare 123 Ext 45 = Brun stol.		
Eksempel	PO3X89		

Klasse specifikationer

IssuerParty

Klassenavn	Udsteder	Alternativ term	
Brug	0..1	Afløftes	Aftales
Datatype	Party		
Definition	Oplysninger vedrørende en UdstederPart, f.eks. en grossist som udstedte Vareidentifikationen, og som har flere leverandører under sig		
Anbefaling	Anvendes kun hvis IssuerParty ikke er udsteder af Identifikationen		
Se afsnit	G30 3.70		

Ekskluderede klasser og felter i CatalogueItemIdentification (Vareidentifikation)

Navn	DK-Navn	Type
PhysicalAttribute	FysiskeAtributter	Klasse
MeasurementDimension	MåleDimension	Klasse

3.19.5.6. Invoice.InvoiceLine.Item.AdditionalItemIdentification

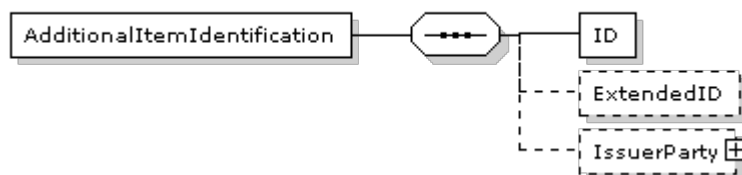

AdditionalItemIdentification (Vareidentifikation) specifikation

Navn	Vareidentifikation	Alternativ term	
Definition	Oplysninger om vareidentifikationen.		

Felter

UBL-Navn	DK-Navn	Datatype	Afløftes	Brug
ID	ID	Identifier	Aftales	1
ExtendedID	UdvidetID	Identifier	Aftales	0..1

Underklasser i klassen AdditionalItemIdentification (Vareidentifikation)

UBL-Navn	DK-Navn	Afløftes	Brug	Reference
IssuerParty	Udsteder	Aftales	0..1	G30 3.70

Felt specifikationer

ID

Feltnavn	ID	Alternativ term	
Brug	1	Afløftes	Aftales
Datatype	Identifier		
Definition	En identifikation for en Vare.		
Eksempel	4732		

ExtendedID

Feltnavn	UdvidetID	Alternativ term	
Brug	0..1	Afløftes	Aftales
Datatype	Identifier		
Definition	En udvidet identifikation for varen, der identificerer varen med specifikke egenskaber, f.eks. Vare 123 = Stol / Vare 123 Ext 45 = Brun stol.		
Eksempel	PO3X89		

Klasse specifikationer

IssuerParty

Klassenavn	Udsteder	Alternativ term	
Brug	0..1	Afløftes	Aftales
Datatype	Party		
Definition	Oplysninger vedrørende en UdstederPart, f.eks. en grossist som udstedte Vareidentifikationen, og som har flere leverandører under sig		
Anbefaling	Anvendes kun hvis IssuerParty ikke er udsteder af Identifikationen		
Se afsnit	G30 3.70		

Ekskluderede klasser og felter i AdditionalItemIdentification (Vareidentifikation)

Navn	DK-Navn	Type
PhysicalAttribute	FysiskeAtributter	Klasse
MeasurementDimension	MåleDimension	Klasse

3.19.5.7. Invoice.InvoiceLine.Item.CatalogueDocumentReference

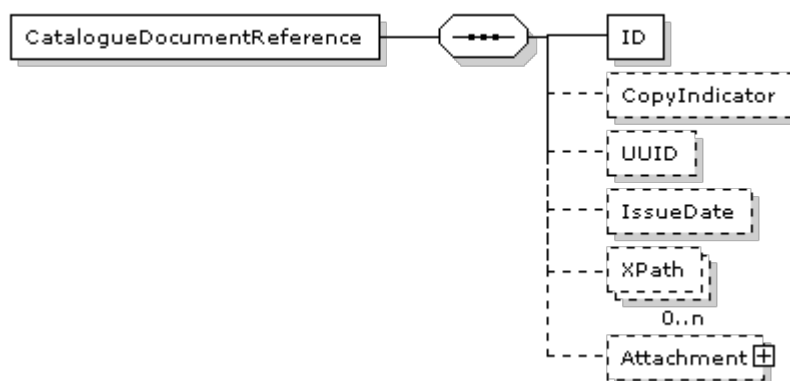

CatalogueDocumentReference (DokumentReference) specifikation

Navn	DokumentReference	Alternativ term	
Definition	Oplysninger om et dokument, der refereres til i et andet dokument.		
Se i øvrigt	OIOUBL_GUIDE_DOKUMENTREF (G21)		

Felter

UBL-Navn	DK-Navn	Datatype	Afløftes	Brug
ID	ID	Identifier	Aftales	1
CopyIndicator	KopiIndikator	Indicator	Aftales	0..1
UUID	UniversalUnikID	Identifier	Aftales	0..1
IssueDate	UdstedelsesDato	Date	Aftales	0..1
XPath	XPath	Text	Aftales	0..n

Underklasser i klassen CatalogueDocumentReference (DokumentReference)

UBL-Navn	DK-Navn	Afløftes	Brug	Reference
Attachment	Vedhæftet	Aftales	0..1	3.19.5.7.1

Felt specifikationer**ID**

Feltnavn	ID	Alternativ term	
Brug	1	Afløftes	Aftales
Datatype	Identifier		
Definition	Identifikation for det dokument, der refereres til.		
Eksempel	428.34		

CopyIndicator

Feltnavn	KopiIndikator	Alternativ term	
Brug	0..1	Afløftes	Aftales
Datatype	Indicator		
Definition	Angiver, om dokumentet, der refereres til, er en kopi (sand) eller originalen (falsk).		
Eksempel	false		

UUID

Feltnavn	UniversalUnikID	Alternativ term	
Brug	0..1	Afløftes	Aftales
Datatype	Identifier		
Definition	Computergenereret universelt entydigt id (UUID) for dokument-instansen, der refereres til.		
Se i øvrigt	OIOUBL_GUIDE_UUID (G32)		

IssueDate

Feltnavn	UdstedelsesDato	Alternativ term	
Brug	0..1	Afløftes	Aftales
Datatype	Date		
Definition	Den dato, afsenderen af referencedokumentet har angivet for, hvornår referencedokumentet blev udstedt.		
Eksempel	2006-09-01		

XPath

Feltnavn	XPath	Alternativ term	
Brug	0..n	Afløftes	Aftales
Datatype	Text		
Definition	Refererer til en anden del af den samme dokumentinstans.		
Eksempel	/DocumentReference[ID='428.22']		

Klasse specifikationer**Attachment**

Klassenavn	Vedhæftet	Alternativ term	
Brug	0..1	Afløftes	Aftales
Datatype	Attachment		
Definition	Et bilag, der refereres til eksternt, refereret på MIME-lokationen eller indlejret.		
Se afsnit	3.19.5.7.1		

Ekskluderede klasser og felter i CatalogueDocumentReference (DokumentReference)

Navn	DK-Navn	Type
DocumentTypeCode	DokumentTypeKode	Felt
DocumentType	DokumentType	Felt

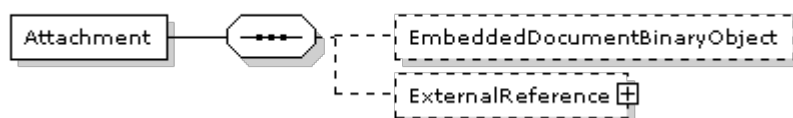
3.19.5.7.1.**Invoice.InvoiceLine.Item.CatalogueDocumentReference.Attachment****Attachment (Vedhæftet) specifikation**

Navn	Vedhæftet	Alternativ term	
Definition	Oplysninger om et bilag. Der kan refereres til et bilag eksternt (med elementet URI), internt (med referenceelementet MIME) eller i selve dokumentet (med elementet IndlejretDokument).		
Se i øvrigt	OIOUBL_GUIDE_BILAG (G21)		

Felter

UBL-Navn	DK-Navn	Datatype	Afløftes	Brug
EmbeddedDocumentBinaryObject	IndlejretDokument	Binary Object	Aftales	0..1

Underklasser i klassen Attachment (Vedhæftet)

UBL-Navn	DK-Navn	Afløftes	Brug	Reference
ExternalReference	EksternReference	Aftales	0..1	G30 3.41

Felt specifikationer**EmbeddedDocumentBinaryObject**

Feltnavn	IndlejretDokument	Alternativ term	
Brug	0..1	Afløftes	Aftales
Datatype	Binary Object		
Definition	Indeholder et indlejret dokument som et BLOB.		
Forretningsregel	Kun tilladt hvis ExternalReference ikke er anvendt, og hvis bilateralt aftalt.		
Afhængigheder	../ExternalReference		

Klasse specifikationer**ExternalReference**

3.19.5.7.1. Invoice.InvoiceLine.Item.CatalogueDocumentReference.Attachment

Klassenavn	EksternReference	Alternativ term	
Brug	0..1	Afløftes	Aftales
Datatype	ExternalReference		
Definition	Et bilag, der refereres til eksternt, refereret på MIME-lokationen eller indlejret.		
Forretningsregel	Kun tilladt hvis EmbeddedDocumentBinaryObject ikke er angivet		
Afhængigheder	../EmbeddedDocumentBinaryObject		
Se afsnit	G30 3.41		

Ekskluderede klasser og felter i Attachment (Vedhæftet)

Ingen